



ARTROSKOPIE ARTHROSCOPY





MEDIN, a.s.
Vlachovická 619
Nové Město na Moravě
CZ 592 31
Czech Republic
IČ 43378030
DIČ CZ43378030

PRODEJ ČESKÁ REPUBLIKA
tel.: 566 684 327
fax: 566 684 384
e-mail: prodej@medin.cz

EXPORT
phone: +420 566 684 336
phone: +420 566 684 250
fax: +420 566 684 385
e-mail: export@medin.cz

www.medin.cz
www.medin.eu

A

ARTROSKOPY
ARTHROSCOPES

B

POUZDRA
SHEATHS

C

ARTROSKOPICKÉ KLEŠTĚ
ARTHROSCOPIC FORCEPS

D

ARTROSKOPICKÉ NÁSTROJE
ARTHROSCOPIC INSTRUMENTS

E

HF MONOPOLÁRNÍ KOAGULACE
MONOPOLAR HF COAGULATION

F

HF BIPOLÁRNÍ KOAGULACE
BIPOLAR HF COAGULATION

G

PŘÍSTROJE
ARTROSCOPY TOWER DEVICES

H

IMPLANTÁTY A INSTRUMENTÁRIUM NA ACL/PCL
IMPLANTS AND INSTRUMENTS FOR ACL/PCL

I

FRÉZY PRO OSTATNÍ SYSTÉMY
SHAVER BLADES FOR OTHER SYSTEMS

NÁSTROJE PRO ARTROSKOPII

V katalogu MEDIN ARTROSKOPIE je obsažena kompletní nabídka portfolia nástrojů pro arthroscopické operace. Skládá se z nástrojů MEDIN, a.s., vyrobených v Novém Městě na Moravě a je doplněna o kvalitní endoskopické nástroje „Made in Germany“ od vybraných výrobců z oblasti Tuttlingen, Německo.

Dokument je určen pro obchodní účely MEDIN, a.s., údaje zde uvedené jsou informativního charakteru.

Žádná část tohoto dokumentu nesmí být reprodukována nebo publikována v jakékoliv formě bez předchozího souhlasu MEDIN, a.s. Zobrazení produktů odpovídá aktuálnímu stavu v době vydání tohoto dokumentu. Změny technických parametrů z důvodu dalšího vývoje jsou vyhrazeny. Tiskové a typografické chyby jsou vyhrazeny.

i Kompletní katalogové číslo MEDIN, a.s. zahrnuje trojčíslí **397** značící zdravotnický prostředek (např. **397 129 12 0610**)

© 2016 MEDIN, a.s.; Všechna práva vyhrazena.

INSTRUMENTS FOR ARTHROSCOPY

MEDIN ARTHROSCOPY catalogue contains the complete portfolio of instruments for arthroscopic surgeries. It is made up of MEDIN, a.s. instruments made in Nové Město na Moravě, Czech Republic and is completed with quality endoscopic instruments made in Germany from selected manufactures from the region of Tuttlingen, Germany.

This document is intended for commercial purposes of MEDIN, a.s.; the data mentioned in the document is of informative character.

No part of this document can be copied or published in any form without approval of MEDIN, a.s.

The product design may differ from those depicted in these illustrations at the date of issue. The changes of technical parameters because of further development are reserved.

Printing and typographical errors are reserved.

i MEDIN complete catalogue number includes three digit code of **397** which defines a medical device (e.g. **397 129 12 0610**)

© 2016 MEDIN, a.s.; All rights reserved.



Od zubních vrtáčků po špičkové traumatologické implantáty MEDIN

MEDIN, a.s., je tradičním českým výrobcem lékařských nástrojů a implantátů. Portfolio firmy tvoří produkty pro traumatologii, chirurgii, stomatologii a ortopedii. Společnost dodává své výrobky do desítek zemí celého světa.

Zahájení výroby a budování podniku

Chirana

Budoucnost jedné z předních společností České republiky se začala psát dne 29. srpna 1948, kdy byl v Novém Městě na Moravě položen **základní kámen závodu Chirana**. V roce 1949 byla zahájena výroba zubních vrtáčků a fréz pro zubní laboratoře.



V únoru 1950 rozšířila Chirana své **portfolio o chirurgii**. Do výrobního programu bylo zařazeno 25 druhů nejběžnějších chirurgických nástrojů. Ve stejném roce Chirana **poprvé exportuje** své výrobky, a sice do Bulharska, Rumunska a Německa.



Roku 1957 byl podnik rozšířen začleněním firmy Diamantrob, která se zabývala patentově chráněnou výrobou diamantových nástrojů pro zubní lékaře. Chirana pod své vedení vzala také firmu Pelc-Tyrolka a firmu Koutný, produkující speciální nástroje pro chirurgii. **V roce 1968 byl zřízen holding Chirana Nové Město.**



Počátkem 70. let dominovala snaha o rozšíření výroby. Výsledkem bylo více než 5 milionů vyrobených vrtáčků, počátkem 80. let až 9 milionů vrtáčků. Výroba pokrývala také přes 4 tisíce druhů chirurgických nástrojů.

Do výrobního programu byl v roce 1990 zařazen **obor traumatologie**.

Privatizace a vznik společnosti MEDIN

V roce 1992 byl státní podnik Chirana zařazen do první vlny privatizace a dne 24. března 1992 vznikla akciová společnost MEDIN, právní nástupce státního závodu Chirana. V té době byla firma MEDIN vlastněná 154 zaměstnanci podniku.



Dne 23. března 2006 koupila společnost MEDIN firmu WALTER Medica a následně ji přejmenovala na MEDIN Orthopaedics, a.s. Společnost MEDIN tím rozšířila své **portfolio o ortopedii**.

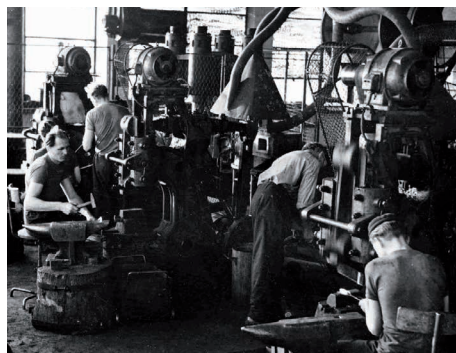

V roce 2010 byla založena v Rusku dceřiná společnost MEDIN RU. Společnost MEDIN se od roku 2011 prezentuje novým logem.



MEDIN získal v roce 2012 druhou dceřinou společnost, a sice založením firmy MEDIN Slovensko. V roce 2013 došlo k propojení obchodní sítě MEDIN s firmou ProSpon, spol. s r.o. a MEDIN se tak stal výhradním distributorem ortopedických výrobků společnosti ProSpon. Dne 14. března 2014 zvítězil MEDIN, a.s., v soutěži Česká inovace v kategorii Inovativní firma. Ocenění se váže k patentovanému patnímu hřebu C-NAIL.

Školení lékařů

Vedle vlastní kvalitní výzkumné a vývojové základny je nezbytným předpokladem inovativnosti firmy a uplatnění svých produktů v náročných podmínkách trhu schopnost

poskytovat kvalitní doprovodné služby. Jednou z těchto služeb, kterým se společnost MEDIN úspěšně věnuje, je pořádání odborných školení, praktických workshopů a seminářů zejména pro mladé lékaře a další zdravotnický personál. Tato vzdělávání probíhají v úzké spolupráci s firmou SOGGIORNO, s.r.o., v rámci celoživotního vzdělávání zdravotníků formou výuky operačních postupů s novými nebo inovovanými produkty firmy.



Odborné semináře vedou špičkoví a vysoce uznávaní lékaři zejména v oborech traumatologie, ortopedie a chirurgie, s nimiž se firmě podařilo navázat úspěšnou dlouhodobou spolupráci.

Školení je zajišťováno ve školicím středisku přímo v areálu společnosti MEDIN nebo v prostředí klienta.

Jaké hodnoty vám předáváme společně s výrobky?



Každý nástroj či implantát projde během zpracování rukama řady lidí a jeho výroba trvá až několik hodin. Nese tak s sebou i kus naší filozofie a základních hodnot.

Kompletní nákup chirurgických nástrojů. Ze široké nabídky firmy MEDIN jsme si dokázali velmi dobře vybrat."

Mgr. Renáta Michalíčková, staniční sestra op. sálů, Thomayerova nemocnice Praha

Užitná hodnota výrobku

Celá cesta výrobku, od vlastního vývoje po distribuci, má jediný cíl. Dát lékařům do rukou kvalitní nástroj, který usnadní operační zákrok a pomůže při jejich vlastní práci.

„MEDIN instruments are good quality and long life. Most of the items prices are reasonable. We have been dealing with MEDIN for 6 years.“

A. A. Zahar, Sala Medical, Oman

Zákazník

Našimi konečnými zákazníky jsou lékaři a zdravotní sestry z oborů chirurgie, traumatologie, ortopedie a stomatology. Snažíme se, aby řešení, která zákazníkům přinášíme, co nejvíce kopírovala jejich potřeby.



Testování nového instrumentária

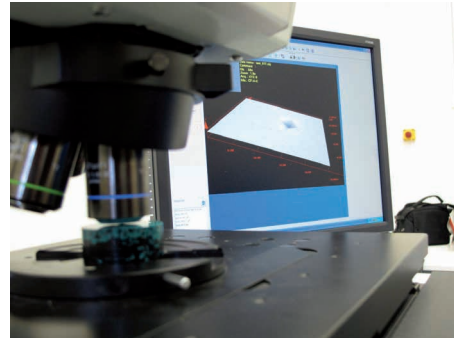

Zkoušky tvrdosti výrobku

„Komunikace je na velké úrovni a skoro vše vyřídí jeden telefonát a to s velkou ochotou.“

Markéta Adamová, staniční sestra ORT op. sály, Nemocnice Rudolfa a Stefanie Benešov

Naše okolí

Uvědomujeme si, že každá lidská činnost přináší změny v životním prostředí. Proto aplikujeme systém environmentálního managementu EMS. V rámci modelu Plan – Do – Check – Act Cycle neustále zkoumáme jednotlivé postupy ve firmě a hledáme ekologicky šetrnější varianty.



Sídlo naší společnosti se nachází v Novém Městě na Moravě, v dějišti řady sportovních událostí

Certifikáty



From tooth drills to top-class traumatology implants MEDIN

MEDIN, a.s., is a traditional Czech producer of medical instruments and implants. The company's portfolio consists of products for traumatology, surgery, dentistry and orthopaedics. The company exports its products to dozens of countries around the world.

The start of production and building Chirana

The future of one of the leading companies in the Czech Republic began on 29 August 1948, when the **foundation stone of the Chirana works** was laid in Nové Město na Moravě. In 1949, production started on dental drills and milling cutters for dental laboratories.



In February 1950 Chirana expanded its **portfolio to surgery**. 25 of the most common surgical instruments were included in the production programme. In the same year Chirana **first exported** its products, namely to Bulgaria, Romania and Germany.



In 1957 the company expanded by incorporating Diamantrob, which was involved in the patented production of diamond tools for dentists. Chirana also took Pelc-Tyrolka and Koutný, companies producing special tools for surgery, under its management. **The Chirana Nové Město holding was set up in 1968.**



The early 1970s were dominated by an endeavour to expand production. The result was the manufacture of over 5 million drills, in the early 80's this had increased to 9,000,000 drills. Production covered over 4,000 kinds of surgical instruments. The field of traumatology was introduced into the production programme in 1990.

Privatization and the emergence of MEDIN

In 1992, the state enterprise Chirana was included in the first wave of privatization and on 24 March 1992 the joint-stock company MEDIN was founded, the legal successor to the state-owned Chirana. At the time, MEDIN was owned by 154 company employees.



On 23 March 2006, MEDIN bought WALTER Medica and subsequently changed its name to MEDIN Orthopaedics, a.s. This allowed MEDIN to expand its **portfolio to orthopaedics**.

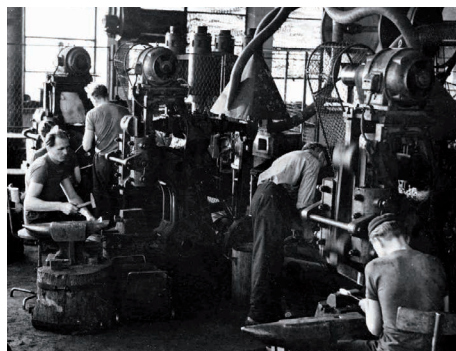

In 2010 a subsidiary, MEDIN RU, was founded in Russia. Since 2011 MEDIN has had a new logo.



In 2012 MEDIN gained a second subsidiary, namely through the founding of MEDIN Slovensko. In 2013 the MEDIN business network was linked to ProSpon, spol. s r.o. and MEDIN became the exclusive distributor of orthopaedic products for ProSpon. On 14 March 2014 MEDIN, a.s., won the Czech Innovation contest in the Innovative Company category. The award is for C-NAIL a patented calcaneal nail.

Training doctors

Besides its high-quality research and development programme, the provision of good-quality services is a prerequisite of a company's innovation and its ability to sell its products in the demanding conditions of today's market. One of these

services, which MEDIN has had great success in, is the organization of professional training, practical workshops and seminars especially for young physicians and other medical personnel. This training takes place in close cooperation with SOGGIORNO, s.r.o., as part of lifelong education for health care professionals and takes the form of training in operating procedures with new or innovated products from the company.



Professional seminars are led by leading and highly respected doctors, in particular in the fields of orthopaedics, traumatology and surgery, with whom the company has been able to establish successful, long-term cooperation.

Training is provided in the training centre directly at MEDIN or at the client's premises.

What is the added value we offer with our products?



During processing, each instrument or implant passes through the hands of a number of people and takes up to several hours to produce. As such it carries a part of our philosophy and basic principles with it.

"Our operating theatres are brand new which meant purchasing a full range of surgical instruments. We were spoilt for choice from the wide offer range provided by MEDIN."

MSc Renáta Michalíčková, Head Nurse for operating theatre at Thomayer's Hospital, Prague.

Customer

Our end customers are doctors and nurses from the fields of surgery, traumatology, orthopaedics and stomatology. We try to ensure that the solutions we deliver to customers match their needs as closely as possible.



Testing of new instrumentarium

Useful product value

Throughout the journey of making a product, from actual development right up until distribution, there is only one goal – to provide doctors with a quality instrument which will facilitate the operation procedure and assist them in their own work.

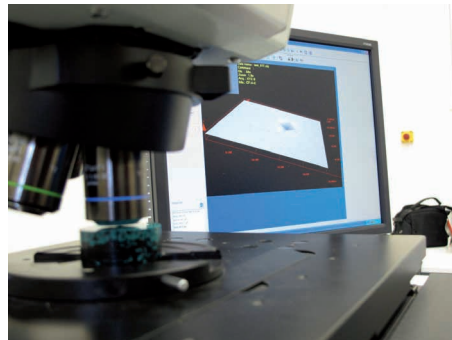

Tests on product hardness

"Communication is of the highest level and is almost always dealt with over one phone call and with a great sense of willingness"

Markéta Adamová, Head Nurse ORT operating theatre, Rudolf and Stephanie Hospital, Benešov

"Medin instruments are good quality and long lasting. Most prices of items are reasonable. We have been dealing with Medin for 6 years."

A. A. Zahar, Sala Medical, Oman

Our surroundings

We are aware that all human activity is accompanied by changes in our environment. For this reason we have put in place a system of environmental management called EMS. As part of our Plan – Do – Check – Act Cycle model, we are constantly exploring individual processes in the company and looking for options which demonstrate greater consideration to the environment.



Our head offices are located in Nové Město na Moravě, venue of sporting events

Certificates

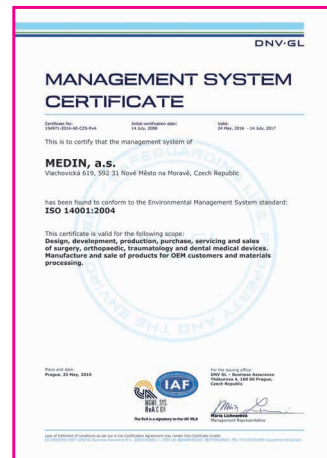

DOPORUČENÝ ARTROSKOPICKÝ SET RECOMMENDED ARTHROSCOPIC SET



ZÁKLADNÍ SADA NÁSTROJŮ NA ARTROSKOPICKÉ OPERACE

BASIC ARTHROSCOPIC
INSTRUMENT SET FOR
ARTROSCOPIC SURGERY

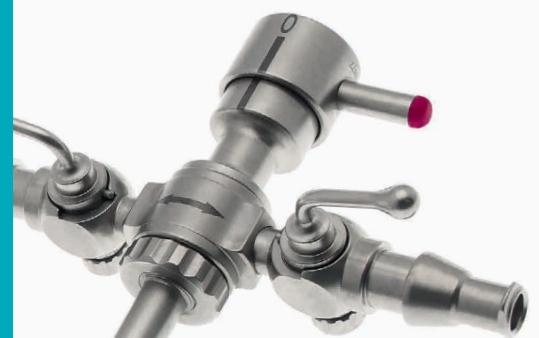

ZÁKLADNÍ SADA NÁSTROJŮ NA ARTROSKOPICKÉ OPERACE
BASIC ARTHROSCOPIC INSTRUMENT SET FOR ARTHROSCOPIC SURGERY

**Základní sada nástrojů
na artroskopické operace**
Basic arthroscopic instrument set
for arthroscopic surgery



Pouzdro artroskopické, 2 otočné kohouty
Arthroscope sheath, 2 rotatable stopcocks

ALA 600-382

Ø 6 mm; L = 143 mm; 30°



Trocar, obturátor, tupý
Trocar, obturator, blunt

ALA 600-385

Ø 4,2 mm; L = 143 mm



Arthroskop, pevný
Arthroscope, rigid

30-0011-00

Ø 4 mm; L = 175 mm; 30°



Obturátor
Obturator

66-120-004

Ø 4,5 mm



Kanyla proplachová
Inflow and rinsing canula

66-118-002

Ø 3,2 mm; L = 70 mm

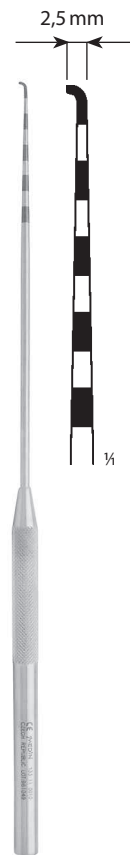

Háček sonda 2,5 mm
Hook probe 2.5 mm

133 11 0010

250 mm



Světlovodný kabel HTT Blue Line
Light cable HTT Blue Line

00-22330-40

Ø 3,5 mm; d = 2300 mm

ks/pcs	objednávací číslo ordering number	název	name
1	ALA 600-382	Pouzdro artroskopické; standard; Ø 6 mm; L = 143 mm; 30°; 2 uzavírací kohouty	Arthroscope sheath; standard; Ø 6 mm; L = 143 mm; 30°; 2 stopcocks
1	ALA 600-385	Trocar; obturátor; tupý; Ø 4,2 mm	Trocar; obturator; blunt; Ø 4.2 mm
1	30-0011-00	Arthroskop; pevný; Ø 4 mm; L = 175 mm; 30°	Arthroscope; rigid; Ø 4 mm; L = 175 mm; 30°
1	66-120-004	Obturátor; Ø 4,5 mm	Obturator; Ø 4.5 mm
1	66-118-002	Kanyla proplachová; Ø 3,2 mm; L = 70 mm	Inflow and rinsing canula; Ø 3.2 mm; L = 70 mm
1	133 11 0010 00-	Háček sonda 2,5 mm; L = 250 mm	Hook probe 2.5 mm; L = 250 mm
1	22330-40	Světlovodný kabel HTT Blue Line; Ø 3,5 mm; L = 2300 mm	Light cable HTT Blue Line; Ø 3.5 mm; L = 2300 mm

Poznámkou: kompletní katalogové číslo MEDIN, a.s. zahrnuje trojčíslí 397 značící zdravotnický prostředek (např. 397 129 12 0610) / Note: MEDIN complete catalogue number includes three digit code of 397 which defines a medical device (e.g. 397 129 12 0610)

ZÁKLADNÍ SADA NÁSTROJŮ NA ARTROSKOPICKÉ OPERACE
BASIC ARTHROSCOPIC INSTRUMENT SET FOR ARTROSCOPIC SURGERY

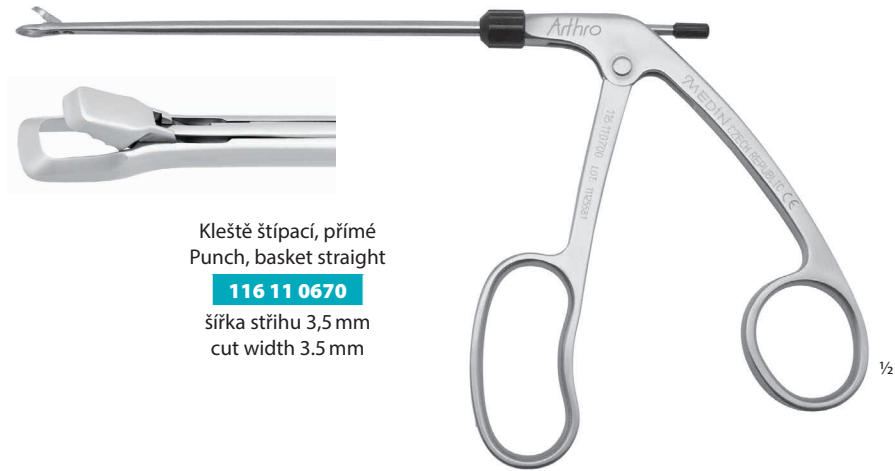

Kleště štípací, přímé
Punch, basket straight

116 11 0670

šířka stříhu 3,5 mm
cut width 3.5 mm



Kleště štípací nahoru, přímé
Punch tip up, straight

116 11 0570

široké s čelistí nahoru 22°
basket punch with tip up 22°



Kleště štípací, přímé
Punch, straight

116 11 0780

úzké s čelistí nahoru 22°
narrow with tip up 22°



Kleště úchopné, přímé
Graspers, straight

116 11 0840

šířka řezu 3,5 mm
tip width 3.5 mm

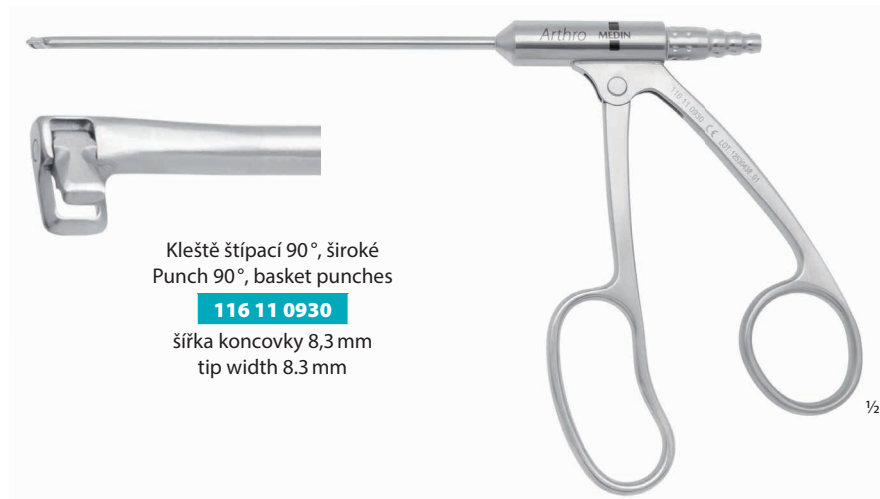

Kleště štípací 90°, široké
Punch 90°, basket punches

116 11 0930

šířka koncovky 8,3 mm
tip width 8.3 mm

ks/pcs	objednáací číslo ordering number	název	name
1	116 11 0670	Artroskopické kleště štípací; přímé; šířka koncovky 5,5 mm; šířka stříhu 3,5 mm	Arthroscopic punch; straight; tip width 5.5 mm; cut width 3.5 mm
1	116 11 0570	Artroskopické kleště štípací; přímé, s čelistí nahoru 22°; šířka koncovky 5,5 mm; šířka stříhu 3,5 mm	Arthroscopic punch; tip up 22°; tip width 5.5 mm; cut width 3.5 mm
1	116 11 0780	Artroskopické kleště štípací; úzké, s čelistí nahoru 22°; šířka koncovky 2,6 mm; šířka stříhu 1,3 mm	Arthroscopic punch; straight, narrow, tip up 22°; tip width 2.6 mm; cut width 1.3 mm
1	116 11 0840	Artroskopické kleště úchopné; přímé; šířka koncovky 3,5 mm; šířka stříhu 3 mm	Arthroscopic grasper; straight; tip width 3.5 mm; cut width 3 mm
1	116 11 0930	Artroskopické kleště štípací 90°; levé; šířka koncovky 8,3 mm; šířka stříhu 3 mm	Arthroscopic punch 90°; left; tip width 8.3 mm; cut width 3 mm

Poznámka: kompletní katalogové číslo MEDIN, a.s. zahrnuje trojčíslí 397 značící zdravotnický prostředek (např. 397 129 12 0610) / Note: MEDIN complete catalogue number includes three digit code of 397 which defines a medical device (e.g. 397 129 12 0610)

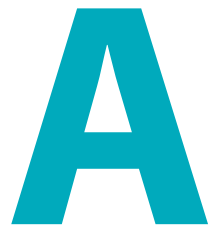

ARTROSKOPY ARTHROSCOPES





ARTROSKOPY ARTHROSCOPES

A

Artroskopické optiky

Artroskop, pevný, autoklavovatelný

Endoscopes for arthroscopy

Arthroscope, rigid, autoclavable

A.1

1

Sterilizační kontejnery

Kontejnery

Kontejnery se silikonovými úchyty

Košě

Containers for sterilization

Containers

Containers with silicon clamps

Wire baskets

A.2

1

1

1

POUŽITÉ ZKRATKY A SYMBOLY

SSt	provedení SSt – materiál: nerezová ocel, dle ISO 5832-1
Ti	provedení TITAN – materiál: Ti6Al4V ELI, dle ISO 5832-3
PLA	polylaktát
TCP	trikalciumfosfát
Ø	průměr
L	délka

USED ABBREVIATIONS AND SYMBOLS

SSt	SSt version – material: stainless steel, in accordance with ISO 5832-1
Ti	TITANIUM version – material: Ti6Al4V ELI, in accordance with ISO 5832-3
PLA	polylactate
TCP	tri calcium phosphate
Ø	diameter
L	length

Kvalitní endoskopy INNOVIEW

pro většinu medicínských
oborů

- made in Germany (ručně vyrobeno v Německu)
- certifikáty: ISO 9001:2008. EN/ISO 13485 Příloha II, CE 0124
- úředně schváleno FDA/GMP 510k
- okulár DIN 58105, resistentní vůči vysokým teplotám a chemikáliím
- vlastní (interní) výroba čoček
- **lepení safírové sklo-kov** adhezivním lepidlem pro výbornou pevnost a dlouhou životnost
- **technologie laserového svařování** zaručuje tenké sváry a minimální termické zatížení při jedinečné přesnosti
- unikátní bezkorozní technologie tlakové montáže
- **světlovodná vlákna „bez pnutí“** nové generace, zarovnaná s pláštěm do přesně určeného úhlu pohledu
- autoklávatelné při 134 °C, testování těsnosti endoskopů pomocí helia
- úředně schválená kompatibilita se všemi zavedenými sterilizačními metodami včetně STERRAD NX
- 24-měsíční záruka od výrobce
- kvalitní a rychlý servis, možnost opravy výměnou za novou optiku

High-quality endoscopes INNOVIEW

for most of the medical
disciplines

- hand-made in Germany
- certifications: ISO 9001:2008. EN/ISO 13485 Annex II, CE 0124
- FDA/GMP 510k approved
- eyepiece DIN 58105, resistant to high temperatures and chemicals
- in-house lens production
- **glass-sapphire-metal bonding** for excellent strength and longevity, adhesive bonding
- **laser welding technology** ensures slender seams and minimal thermal loading for unparalleled accuracy
- unique corrosion free compression fitting technology
- **illumination fibres „pullfree“** of new generation, aligned with casing shoe corresponding to viewing direction
- autoclavable by 134 °C, tested autoclavability, helium tightness tested
- compatible and approved to all established reprocessing methods incl. STERRAD NX.
- 24-month manufacturer warranty
- quality and quick service, possibility of reparation due to exchange for new endoscope

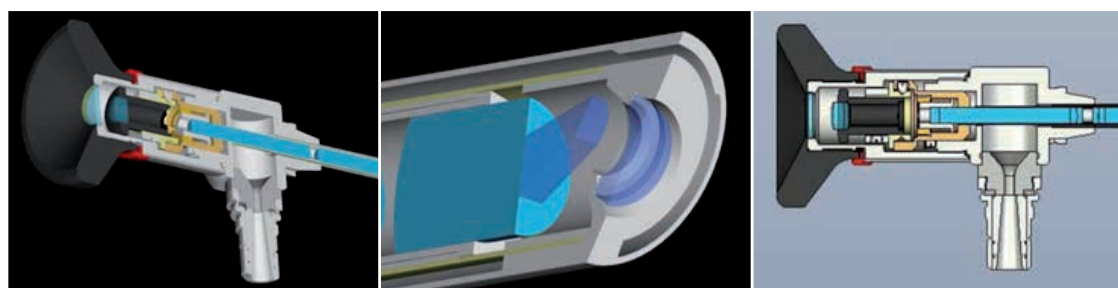

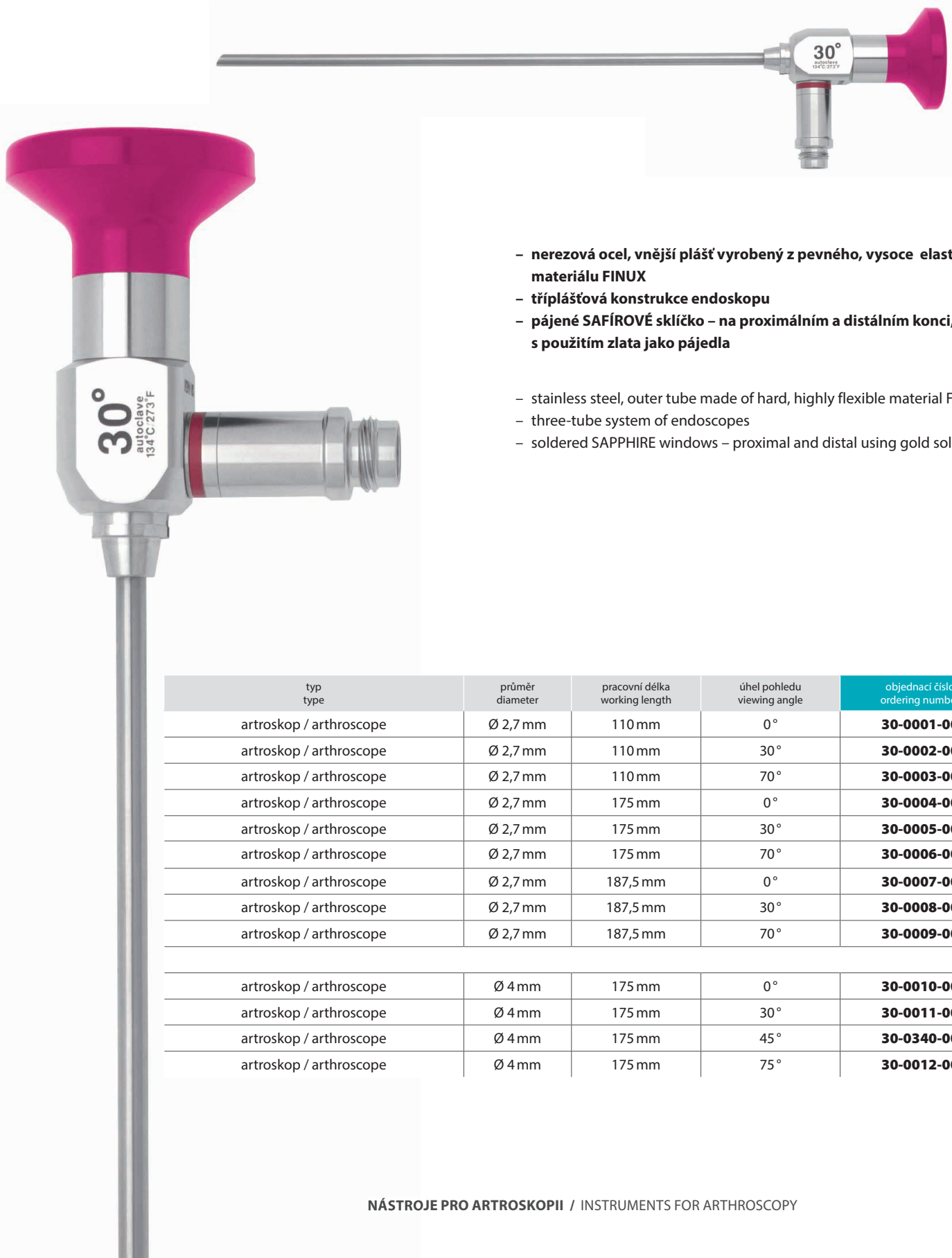
Artroskop, pevný, autoklavovatelný, 134 °C
Arthroscope, rigid, autoclavable, 134 °C

- nerezová ocel, vnější plášť vyrobený z pevného, vysoce elastického materiálu FINUX
- tříplášťová konstrukce endoskopu
- pájené SAFÍROVÉ skličky – na proximálním a distálním konci, s použitím zlata jako pájedla
- stainless steel, outer tube made of hard, highly flexible material FINUX
- three-tube system of endoscopes
- soldered SAPPHIRE windows – proximal and distal using gold solder

typ type	průměr diameter	pracovní délka working length	úhel pohledu viewing angle	objednací číslo ordering number
artroskop / arthroscope	Ø 2,7 mm	110 mm	0°	30-0001-00
artroskop / arthroscope	Ø 2,7 mm	110 mm	30°	30-0002-00
artroskop / arthroscope	Ø 2,7 mm	110 mm	70°	30-0003-00
artroskop / arthroscope	Ø 2,7 mm	175 mm	0°	30-0004-00
artroskop / arthroscope	Ø 2,7 mm	175 mm	30°	30-0005-00
artroskop / arthroscope	Ø 2,7 mm	175 mm	70°	30-0006-00
artroskop / arthroscope	Ø 2,7 mm	187,5 mm	0°	30-0007-00
artroskop / arthroscope	Ø 2,7 mm	187,5 mm	30°	30-0008-00
artroskop / arthroscope	Ø 2,7 mm	187,5 mm	70°	30-0009-00
artroskop / arthroscope	Ø 4 mm	175 mm	0°	30-0010-00
artroskop / arthroscope	Ø 4 mm	175 mm	30°	30-0011-00
artroskop / arthroscope	Ø 4 mm	175 mm	45°	30-0340-00
artroskop / arthroscope	Ø 4 mm	175 mm	75°	30-0012-00

KONTEJNERY PRO ENDOSKOPICKÉ OPTIKY CONTAINERS FOR ENDOSCOPIC INSTRUMENTS

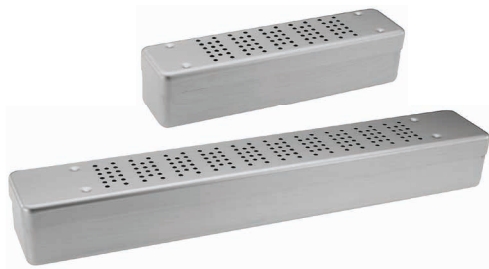

KONTEJNERY CONTAINERS

L B H	objednací číslo / ordering number		
250 × 60 × 50 mm	136 91 0605	136 91 0606	136 91 0607
450 × 70 × 70 mm	136 91 0608	136 91 0609	136 91 0610



barevná pouze víka
lids – the only colored



KONTEJNERY SE SILIKONOVÝMI ÚCHYTY CONTAINERS WITH SILICON CLAMPS

L B H	objednací číslo / ordering number		
250 × 60 × 50 mm	136 91 1399	136 91 1379	136 91 1380
450 × 70 × 70 mm	136 91 1381	136 91 1382	136 91 1383



barevná pouze víka
lids – the only colored



KOŠE WIRE BASKETS

se silikonovými úchyty pro 1 endoskop
with silicon clamps for 1 endoscope

L B H	objednací číslo / ordering number
290 × 80 × 52 mm	136 91 0611
460 × 80 × 52 mm	136 91 0612
640 × 150 × 77 mm	136 91 0613
670 × 80 × 52 mm	136 91 1400

se silikonovými úchyty pro 2 endoskopy
with silicon clamps for 2 endoscopes

L B H	objednací číslo / ordering number
290 × 80 × 52 mm	136 91 1401
460 × 80 × 52 mm	136 91 1402



B

POUZDRA
SHEATHS

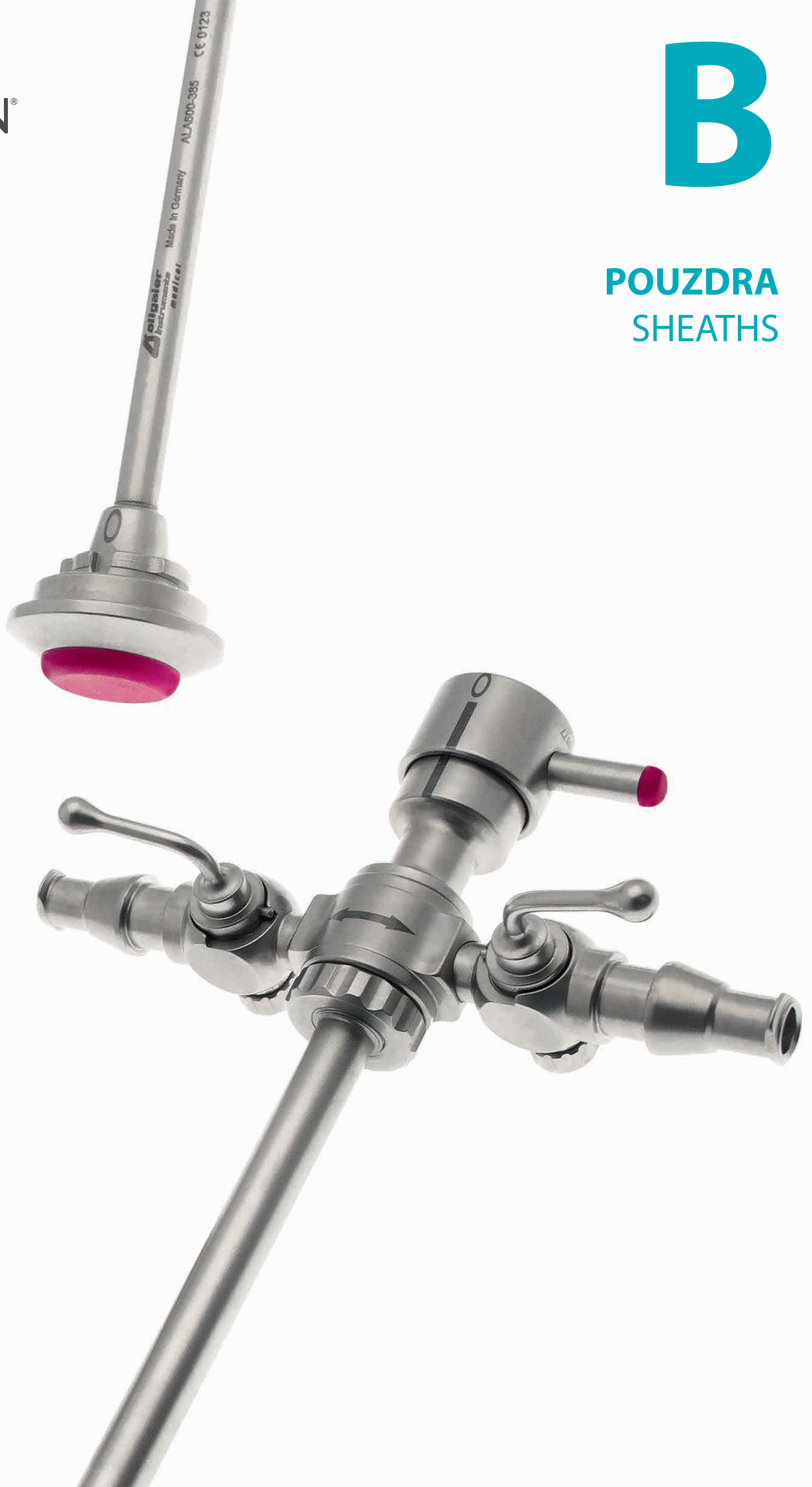



POUZDRA SHEATHS

B

Pouzdra

Artroskopické optiky a pouzdra

KAPLIN – sada na operace karpálního tunelu a plantární aponeurózu

Artroskopické operace kubitálního tunelu

Artroskopická sada na operace kubitálního tunelu

Sheaths

Endoscope optics and sheaths

KAPLIN – set for surgery of the carpal tunnel and plantar aponeurosis

Arthroscopic surgery of the cubital tunnel

Arthroscopic set for surgery of the cubital tunnel

B.1

1–7

8

9

10

Artroskop, pevný
Arthroscope, rigid

průměr diameter	úhel pohledu viewing angle	barevné označení colour code	pracovní délka working length	objednáací číslo ordering number
4 mm	0°	zelená / green	175 mm	30-0010-00
4 mm	30°	červená / red	175 mm	30-0011-00
4 mm	45°	modrá / blue	175 mm	30-0340-00
4 mm	70°	žlutá / yellow	175 mm	30-0012-00

Pouzdro artroskopické, standard
Arthroscope sheath, standard

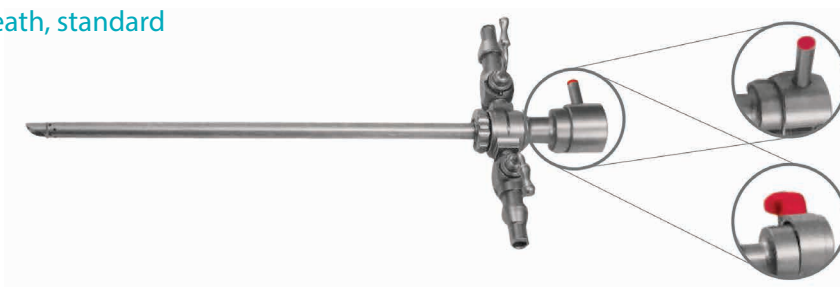
 Uzamykací systém / Locking system
Standard

 Uzamykací systém / Locking system
Quick Lock

produkt product	průměr diameter	pracovní délka working length	úhel pohledu viewing angle	typ kohoutu / počet stopcock type / quantity		objednáací číslo / ordering number uzamykací systém / locking-system	
				pevný fixed	otočný rotatable	standard standard	Quick Lock Quick Lock
	6 mm	143 mm	0-70°	-	2	ALA600-380	ALA600-380QL
				-	1	ALA600-381	ALA600-381QL
				2	-	ALA600-480	ALA600-480QL
				1	-	ALA600-481	ALA600-481QL
	6 mm	143 mm	30°	-	2	ALA600-382	ALA600-382QL
				-	1	ALA600-383	ALA600-383QL
				2	-	ALA600-482	ALA600-482QL
				1	-	ALA600-483	ALA600-483QL

Trokar, obturátor
Trocar, obturator



produkt product	průměr diameter	tvar shape	objednáací číslo ordering number
	4,2 mm	ostrý / sharp	ALA600-384
	4,2 mm	tupý / blunt	ALA600-385
	4,2 mm	kónický / conical	ALA600-386

Artroskop, pevný
 Arthroscope, rigid

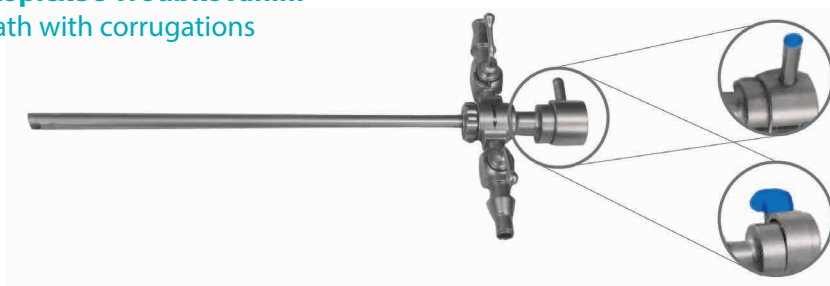



průměr diameter	úhel pohledu viewing angle	barevné označení colour code	pracovní délka working length	objednáací číslo ordering number
4 mm	0°	zelená / green	175 mm	30-0010-00
4 mm	30°	červená / red	175 mm	30-0011-00
4 mm	45°	modrá / blue	175 mm	30-0340-00
4 mm	70°	žlutá / yellow	175 mm	30-0012-00

Pouzdro artroskopické s vroubkováním
 Arthroscope sheath with corrugations

 Uzamykací systém / Locking system
Standard

 Uzamykací systém / Locking system
Quick Lock

produkt product	průměr diameter	pracovní délka working length	úhel pohledu viewing angle	typ kohoutu / počet stopcock type / quantity		objednáací číslo / ordering number uzamykací systém / locking-system	
				pevný fixed	otočný rotatable	standard standard	Quick Lock Quick Lock
	5,5 mm	143 mm	0-70°	-	2	ALA630-380	ALA630-380QL
				-	1	ALA630-381	ALA630-381QL
				2	-	ALA630-480	ALA630-480QL
				1	-	ALA630-481	ALA630-481QL

Trokar, obturátor
 Trocar, obturator



produkt product	průměr diameter	tvár shape	objednáací číslo ordering number
	4,2 mm	ostrý / sharp	ALA630-384
	4,2 mm	tupý / blunt	ALA630-385
	4,2 mm	kónický / conical	ALA630-386

Artroskop, pevný Arthroscope, rigid

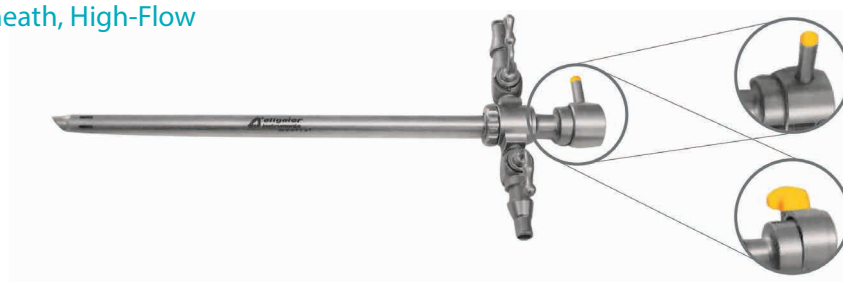

průměr diameter	úhel pohledu viewing angle	barevné označení colour code	pracovní délka working length	objednáací číslo ordering number
4 mm	0°	zelená / green	175 mm	30-0010-00
4 mm	30°	červená / red	175 mm	30-0011-00
4 mm	45°	modrá / blue	175 mm	30-0340-00
4 mm	70°	žlutá / yellow	175 mm	30-0012-00

Pouzdro artroskopické, s vysokým průtokem Arthroscope sheath, High-Flow

 Uzamykací systém / Locking system
Standard

 Uzamykací systém / Locking system
Quick Lock

produkt product	průměr diameter	pracovní délka working length	úhel pohledu viewing angle	typ kohoutu / počet stopcock type / quantity		objednáací číslo / ordering number uzamykací systém / locking-system	
				pevný fixed	otočný rotatable	standard standard	Quick Lock Quick Lock
	6,5 mm	143 mm	0-70°	-	2	ALA600-390	ALA600-390QL
				2	-	ALA600-490	ALA600-490QL

Trokar, obturátor Trocar, obturator



produkt product	průměr diameter	tvar shape	objednáací číslo ordering number
	4,1 mm	ostrý / sharp	ALA600-392
	4,1 mm	tupý / blunt	ALA600-393
	4,1 mm	kónický / conical	ALA600-394

ARTROSKOPICKÉ OPTIKY A POUZDRA
OPTICS AND SHEATHS FOR ARTHROSCOPYArtroskop, pevný
Arthroscope, rigid

průměr diameter	úhel pohledu viewing angle	barevné označení colour code	pracovní délka working length	objednáací číslo ordering number
2,7 mm	0°	zelená / green	187,5 mm	30-0007-00
2,7 mm	30°	červená / red	187,5 mm	30-0008-00
2,7 mm	70°	žlutá / yellow	187,5 mm	30-0009-00

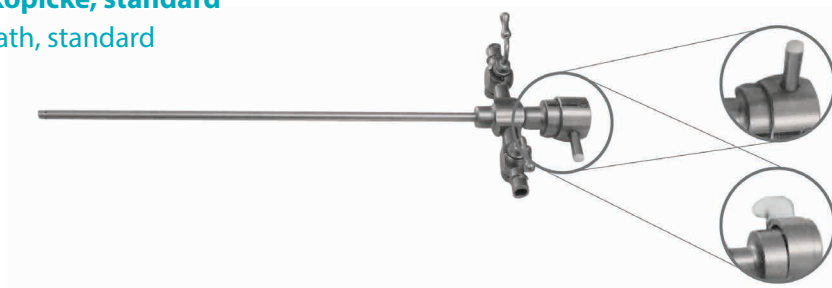
Pouzdro artroskopické, standard
Arthroscope sheath, standard

Uzamykací systém / Locking system
StandardUzamykací systém / Locking system
Quick Lock

produkt product	průměr diameter	pracovní délka working length	úhel pohledu viewing angle	typ kohoutu / počet stopcock type / quantity		objednáací číslo / ordering number uzamykací systém / locking-system	
				pevný fixed	otočný rotatable	standard standard	Quick Lock Quick Lock
	3,8mm	155 mm	0-70°	-	2	ALA610-380	ALA610-380QL
				-	1	ALA610-381	ALA610-381QL
				2	-	ALA610-480	ALA610-480QL
				1	-	ALA610-481	ALA610-481QL
	3,8mm	155 mm	30°	-	2	ALA610-382	ALA610-382QL
				-	1	ALA610-383	ALA610-383QL
				2	-	ALA610-482	ALA610-482QL
				1	-	ALA610-483	ALA610-483QL

Trokar, obturátor
Trocar, obturator

produkt product	průměr diameter	tvar shape	objednáací číslo ordering number
	2,9 mm	ostrý / sharp	ALA610-384
	2,9 mm	tupý / blunt	ALA610-385
	2,9 mm	kónický / conical	ALA610-386

Poznamka: kompletní katalogové číslo MEDIN, a.s. zahrnuje trojčíslí 397 značící zdravotnický prostředek (např. 397 129 12 0610) / Note: MEDIN complete catalogue number includes three digit code of 397 which defines a medical device (e.g. 397 129 12 0610)

Artroskop, pevný
Arthroscope, rigid

průměr diameter	úhel pohledu viewing angle	barevné označení colour code	pracovní délka working length	objednáací číslo ordering number
2,7 mm	0°	zelená / green	175 mm	30-0004-00
2,7 mm	30°	červená / red	175 mm	30-0005-00
2,7 mm	70°	žlutá / yellow	175 mm	30-0006-00

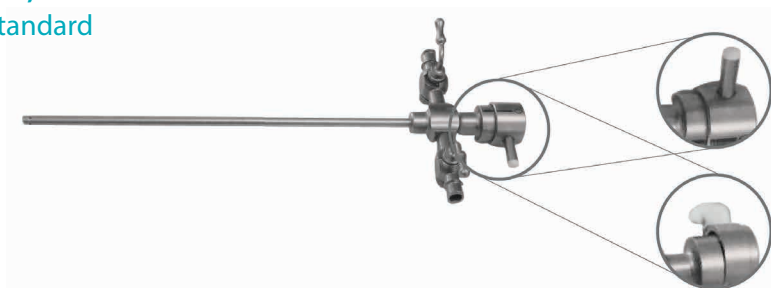
Pouzdro artroskopické, standard
Arthroscope sheath, standard

 Uzamykáací systém / Locking system
Standard

 Uzamykáací systém / Locking system
Quick Lock

produkt product	průměr diameter	pracovní délka working length	úhel pohledu viewing angle	typ kohoutu / počet stopcock type / quantity		objednáací číslo / ordering number uzamykáací systém / locking-system	
				pevný fixed	otočný rotatable	standard standard	Quick Lock Quick Lock
	3,8 mm	143 mm	0-70°	-	2	ALA660-380	ALA660-380QL
	3,8 mm	143 mm	0-70°	-	1	ALA660-381	ALA660-381QL
	3,8 mm	143 mm	30°	-	2	ALA660-382	ALA660-382QL
	3,8 mm	143 mm	30°	-	1	ALA660-383	ALA660-383QL

Trokar, obturátor
Trocar, obturator

produkt product	průměr diameter	tvar shape	objednáací číslo ordering number
	2,9 mm	ostrý / sharp	ALA660-384
	2,9 mm	tupý / blunt	ALA660-385
	2,9 mm	kónický / conical	ALA660-386

ARTROSKOPICKÉ OPTIKY A POUZDRA
OPTICS AND SHEATHS FOR ARTHROSCOPYArtroskop, pevný
Arthroscope, rigid

průměr diameter	úhel pohledu viewing angle	barevné označení colour code	pracovní délka working length	objednací číslo ordering number
2,7 mm	0°	zelená / green	110 mm	30-0001-00
2,7 mm	30°	červená / red	110 mm	30-0002-00
2,7 mm	70°	žlutá / yellow	110 mm	30-0003-00

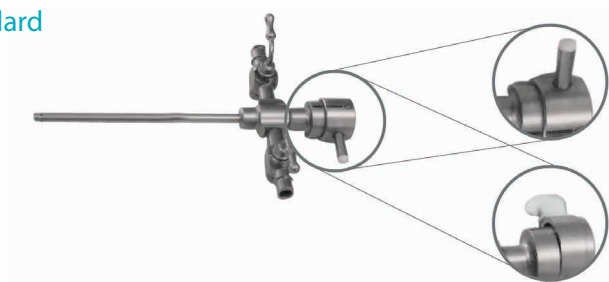
Pouzdro artroskopické, standard
Arthroscope sheath, standard
 Uzamykací systém / Locking system
Standard

 Uzamykací systém / Locking system
Quick Lock

produkt product	průměr diameter	pracovní délka working length	úhel pohledu viewing angle	typ kouhoutu / počet stopcock type / quantity		objednací číslo / ordering number uzamykací systém / locking-system	
				pevný fixed	otočný rotatable	standard standard	Quick Lock Quick Lock
	3,8 mm	78 mm	0–70°	–	2	ALA650-380	ALA650-380QL
				–	1	ALA650-381	ALA650-381QL
				2	–	ALA650-480	ALA650-480QL
				1	–	ALA650-481	ALA650-481QL
	3,8 mm	78 mm	30°	–	2	ALA650-382	ALA650-382QL
				–	1	ALA650-383	ALA650-383QL
				2	–	ALA650-482	ALA650-482QL
				1	–	ALA650-483	ALA650-483QL

Trokar, obturátor
Trocar, obturator

produkt product	průměr diameter	tvar shape	objednací číslo ordering number
	2,9 mm	ostrý / sharp	ALA650-384
	2,9 mm	tupý / blunt	ALA650-385
	2,9 mm	kónický / conical	ALA650-386

Poznámka: Kompletní katalogové číslo MEDIN, a.s. zahrnuje trojčíslí 397 značící zdravotnický prostředek (např. 397 129 12 0610) / Note: MEDIN complete catalogue number includes three digit code of 397 which defines a medical device (e.g. 397 129 12 0610)

Kanyla proplachová, pracovní délka 70 mm
Inflow and rinsing canula, working length 70 mm

 Set (kanyla proplachová + obturátor + trokar)
Set (inflow and rinsing canula + obturator + trocar)

pracovní délka working length	průměr diameter	objednáací číslo ordering number
70 mm	3,2 mm	66-118-000
70 mm	4,5 mm	66-120-000

Kanyla proplachová / Inflow and rinsing canula

pracovní délka working length	průměr diameter	objednáací číslo ordering number
70 mm	3,2 mm	66-118-002
70 mm	4,5 mm	66-120-002

Obturátor / Obturator

	průměr diameter	objednáací číslo ordering number
	3,2 mm	66-118-004
	4,5 mm	66-120-004

Trokar / Trocar

	průměr diameter	objednáací číslo ordering number
	3,2 mm	66-118-006
	4,5 mm	66-120-006

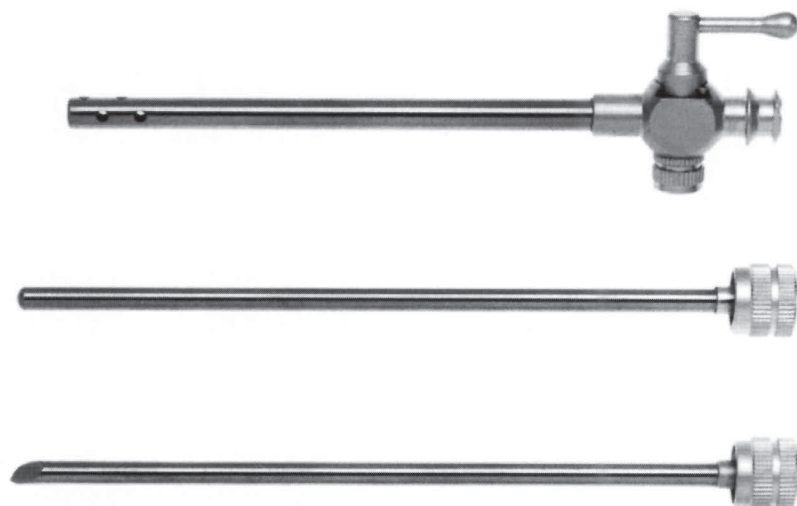
Kanyla proplachová, pracovní délka 83 mm
Inflow and rinsing canula, working length 83 mm

 Set (kanyla proplachová + 2 × trokar + adaptér)
Set (inflow and rinsing canula + 2 × trocar + adaptor)

pracovní délka working length	průměr diameter	objednáací číslo ordering number
83 mm	4,5 mm	66-116-000

Kanyla proplachová / Inflow and rinsing canula

pracovní délka working length	průměr diameter	objednáací číslo ordering number
83 mm	4,5 mm	66-116-002

Trokar, tříhranný / Trocar, triangular

	průměr diameter	objednáací číslo ordering number
	4,5 mm	66-116-004

Trokar, tupý / Trocar, blunt

	průměr diameter	objednáací číslo ordering number
	4,5 mm	66-116-006

Adaptér / Adaptor

		objednáací číslo ordering number
		66-116-008

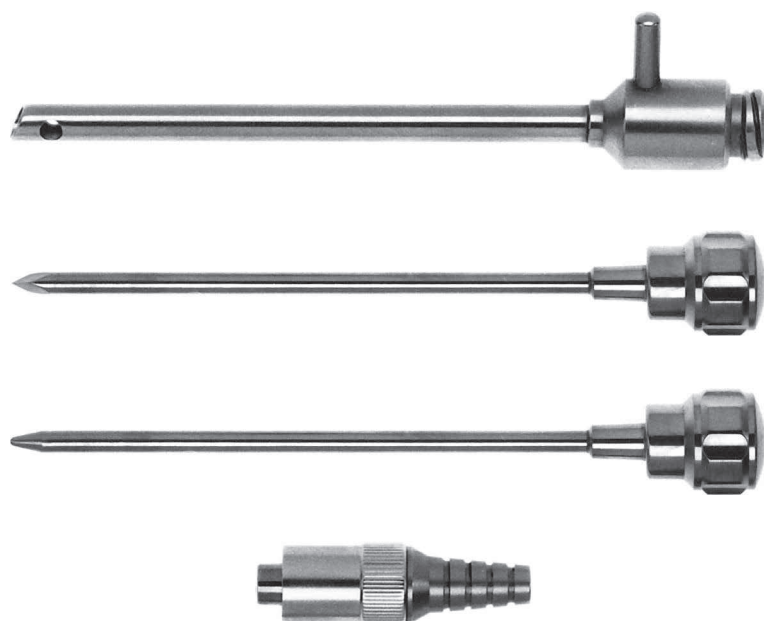

KAPLIN – SADA NA OPERACE KARPÁLNÍHO TUNELU A PLANTÁRNÍ APONEURÓZU

KAPLIN – SET FOR SURGERY OF THE CARPAL TUNNEL AND PLANTAR APONEUROSIS

Síto nástrojů na operace karpálního tunelu a na plantární aponeurózu

Sieve with instruments for carpal tunnel
and plantar aponeurosis KAPLIN

Kompletní instrumentárium KAPLIN

Complete set of instruments KAPLIN

objednací číslo / ordering no.

139 99 0041

ks/pcs	objednací číslo ordering number	název	name
1	129 69 5131	Držadlo	Holder
1	129 99 1170	Síto na instrumentárium	Sieve for instruments
1	136 17 0120	Pouzdro vodící 5/4,5 mm	Guide sleeve 5/4.5 mm
1	136 17 0130	Zavaděč pouzdra vodícího	Guide for sleeve
1	136 99 0412	Háček	Hook
1	136 99 0413	Nůž trojúhelníkový	Triangular knife
1	136 99 0414	Nůž háčkový	hook knife
1	136 99 0415	Nůž	Knife



ARTROSKOPICKÉ OPERACE KUBITÁLNÍHO TUNELU
 ARTHROSCOPIC SURGERY OF THE CUBITAL TUNNEL

Artroskop, pevný
 Arthroscope, rigid

průměr diameter	úhel pohledu viewing angle	barevné označení colour code	pracovní délka working length	objednáací číslo ordering number
4 mm	30°	červená / red	175 mm	30-0011-00

Pouzdro artroskopické, perforovaný elevátor
 Arthroscope sheath, elevator perforated

 šířka koncovky 11 mm / tip width 11 mm
 délka koncovky 29 mm / length width 29 mm

 Uzamykací systém
 Locking system
Standard

objednáací číslo / ordering number	průměr / diameter	úhel pohledu / viewing angle	délka / length
ALA 600-498	6 mm	30°	143 mm

Pouzdro artroskopické, plný elevátor
 Arthroscope sheath, elevator full

 šířka koncovky 15 mm / tip width 15 mm
 délka koncovky 30 mm / length width 30 mm
 pro masivnější podkožní tkáň / for higher subcutaneous tissue

 Uzamykací systém
 Locking system
Standard

objednáací číslo / ordering number	průměr / diameter	úhel pohledu / viewing angle	délka / length
ALA 600-498 / O	6 mm	30°	143 mm

ARTROSKOPICKÁ SADA NA OPERACE KUBITÁLNÍHO TUNELU
ARTHROSCOPIC SET FOR SURGERY OF THE CUBITAL TUNNELDoporučená sada nástrojů pro operaci kubitálního tunelu
Recommended set for surgery of the cubital tunnelArtrioskop, pevný
Arthroscope, rigid**30-0011-00**

Ø 4 mm; L = 175 mm; 30°

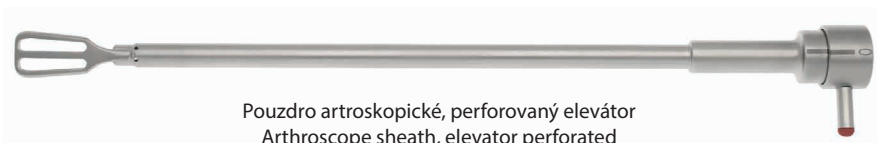
Pouzdro artrioskopické, perforovaný elevátor
Arthroscope sheath, elevator perforated**ALA 600 - 498**

Ø 6 mm; L = 143 mm; 30°

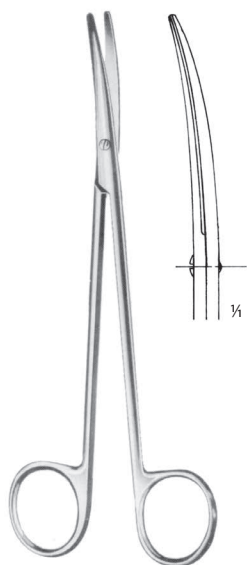
Nůžky Metzenbaum
– jemné zahnuté
Metzenbaum scissors
– delicate curved

objednáací číslo ordering number	délka length
113 91 0195	180 mm
113 91 0197	230 mm
113 91 0198	250 mm

Kleště Duplay rovné
Duplay forceps straight**316-242-200**

L = 200 mm

Kleště Duplay zahnuté
Duplay forceps curved**316-243-200**

L = 200 mm

Světlovodný kabel HTT-Blue-Line
Light cable HTT-Blue-Line**00-22330-40**

Ø 3,5; L = 2300 mm

ks/pcs	objednáací číslo ordering number	název	name
1	ALA 600-498	Pouzdro artrioskopické s elevátorem měkkých tkání; perforované; Ø 6 mm; L = 143 mm; 30°	Arthroscopic sheath with elevator; perforated; Ø 6 mm; L = 143 mm; 30°
1	30-0011-00	Artrioskop; pevný; Ø 4 mm; L = 175 mm; 30°	Arthroscope; rigid; Ø 4 mm; L = 175 mm; 30°
1	00-22330-40	Světlovodný kabel HTT Blue Line; Ø 3,5 mm; L = 2300 mm	Light cable HTT Blue Line; Ø 3.5 mm; L = 2300 mm
1	316-242-200	Kleště Duplay; rovné 200 mm	Duplay Forceps; straight; L = 200 mm
1	316-243-200	Kleště Duplay; zahnuté 200 mm	Duplay Forceps; curved; L = 200 mm
1	113 91 0195	Nůžky Metzenbaum; jemné; zahnuté 180 mm	Metzenbaum Scissors; delicate; curved 180 mm
1	113 91 0197	Nůžky Metzenbaum; jemné; zahnuté 230 mm	Metzenbaum Scissors; delicate; curved 230 mm
1	113 91 0198	Nůžky Metzenbaum; jemné; zahnuté 250 mm	Metzenbaum Scissors; delicate; curved 250 mm



ARTROSKOPICKÉ KLEŠTĚ ARTHROSCOPIC FORCEPS





ARTROSKOPICKÉ KLEŠTĚ ARTHROSCOPIC FORCEPS



Artroskopické kleště	Arthroscopic forceps	C.1
Systém čištění	Cleaning system	1
Vlastnosti artroskopických kleští	Arthroscopic forceps features	2
Kleště štípací	Punches	3–5
Nůžky, kleště úchopné	Scissors, graspers	6
Kleště propichovací, extraktor stehů	Piercing forceps, suture extractor	7
Kleště sací a štípací	Suction forceps and punches	8

ARTROSKOPICKÉ KLEŠTĚ

- ▶ VYSOCE KVALITNÍ ZPRACOVÁNÍ
- ▶ DLOUHÁ ŽIVOTNOST
- ▶ ANATOMICKY TVAROVANÉ KONCOVKY
- ▶ ŠIROKÁ ŘADA

Artroskopické kleště společnosti MEDIN jsou navrženy a vyrobeny nejmodernější technologií s důrazem na nejvyšší požadavky a potřeby lékařů.

Rozměry a tvary koncovek pro snadné zavedení a práci v zúženém prostoru kloubních štěrbin při poškození chrupavek, menisků a vazů.

Provedením z kvalitních kalitelných ocelí, postupů a moderních technologií zaručují dlouhodobou životnost a ostrost koncovek.

ARTHROSCOPIC FORCEPS

- ▶ HIGH QUALITY MANUFACTURE
- ▶ LONG LIFE
- ▶ ANATOMICALLY SHAPED ENDS
- ▶ WIDE RANGE

Arthroscopic forceps by MEDIN are designed and manufactured using the most advanced technology emphasizing the highest demands and needs of physicians.

Dimensions and shapes of ends for easy insertion and work in a restricted area of joint fissure for treating damage in the crevices, menisci and ligaments.

Manufactured from quality hardened steel using procedures and modern technology to ensure long life and sharp tips.

SNADNÝ SYSTÉM ČIŠTĚNÍ

Unikátní systém pro dokonalé mytí artroskopických kleští MEDIN je zajištěn možností odklopení a vysunutí funkčního táhla. Na konstrukci tohoto systému jsme spolupracovali s předními lékaři a je prověřen každodenním použitím na praktických pracovištích.

Principem systému je otočná matice, která je při operačním výkonu zašroubována v držadle a jistí táhlo v pracovní pozici. Při mytí je otočná matice odšroubována a přesunuta do polohy k funkční koncovce. Táhlo je poté možno snadno odklopit a kleště dokonale vyčistit od nečistot.

EASY CLEANING SYSTEM

Optional lifting and protrusion of the functional extension rod provides for a unique system for perfect washing of arthroscopic forceps by MEDIN. We have collaborated with leading doctors on the construction of this system and it has been proven by daily use in practice.

The key of the system lies in a swivel nut that is screwed to the handle during surgery and secures the rod in the required position. During washing the swivel nut is unscrewed and moved to the functional terminal. Rod can then be easily lifted and forceps can be cleaned perfectly from impurities.

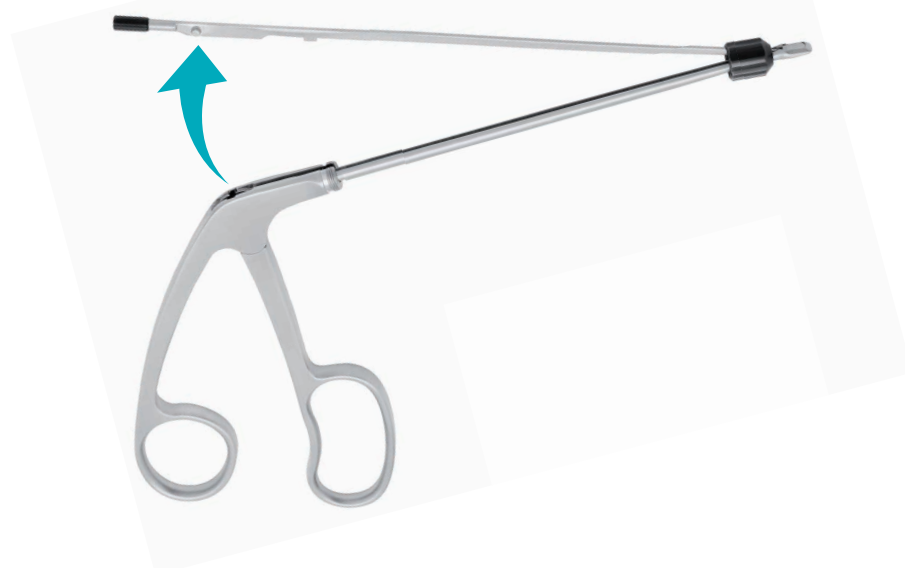

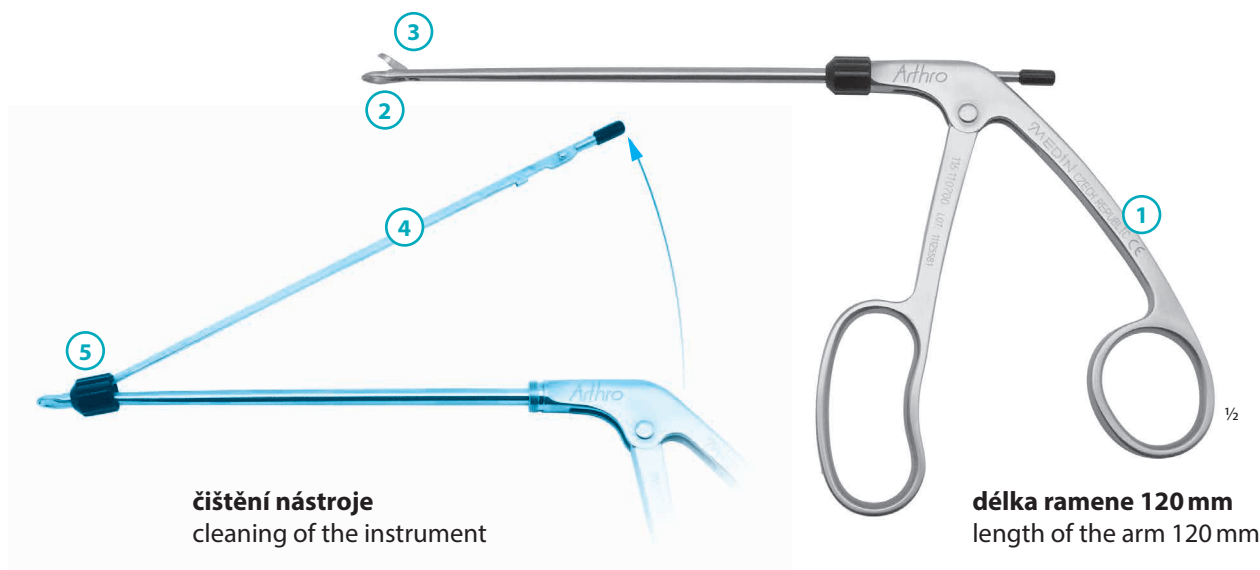
VLASTNOSTI ARTROSKOPICKÝCH KLEŠTÍ
ARTHROSCOPIC FORCEPS FEATURES

Popis a funkce jednotlivých částí nástroje:
1. Držadlo

- slouží k snadné manipulaci s nástrojem
- postavení a tvar vyhovuje anatomickým poměrům ruky
- skládá se z pevného a pohyblivého ramene, které jsou navzájem spojeny

2. Čelist pevná

- podle druhu použití je koncovka čelisti tvarově frézována (kleště úchopné, střížné, propichovací, sací)
- je pevně spojená s ramenem držadla
- horní částí čelisti prochází drážka pro táhlo

3. Čelist pohyblivá

- podle druhu použití je čelist tvarově přizpůsobena do čelisti pevné
- pohybuje se po kruhových drahách v pevné čelisti
- pohyb je přenášen po táhle od držadla pohyblivého

4. Táhlo

- přenáší pohyb vyvolaný pohyblivým ramenem držadla na čelist pohyblivou skrz drážku v pevné čelisti

5. Převlečná matice

- drží táhlo v drážce držadla
- po jejím uvolnění je možné táhlo vyklopit a umožnit dokonalé očištění nástroje

Description and function of individual parts of the instrument:
1. Handle

- for easy handling of the instrument
- position and shape conforms to your hand's anatomy
- consists of fixed and movable arms, which are connected

2. Fixed jaw

- jaw end is shape-milled by the type of use (grasper, cutting, piercing, suction)
- fixed connection to the arm of the handle
- the upper part of jaws features a groove for the extension rod

3. Movable jaw

- according to the type of use, a jaw shape is adapted to the fixed jaw
- it moves in circular orbits in the fixed jaw
- movement is transmitted through the rod from the moving handle

4. Rod

- transmits motion caused by the handle of moving forceps to the moving jaw through a groove in the fixed jaw

5. Cap nut

- keeps the rod in the groove of the handle
- after its release the rod can be tilted to allow perfect cleaning of the instrument



přímé: základní tvar pro přímý přístup
straight: basic shape for direct approach



čelist nahoru: sklon čelisti umožňuje rozšířený přístup k střednímu menisku
tip up: the inclination of the tip enables enhanced access to posterior meniscus



zahnuté nahoru: zahnutí odpovídá obrysu kondylu a udržuje řeznou plochu paralelně k tibiálnímu platu
up curved: curvature follows the contour of the condyle and keeps the cutting surface parallel to the tibial plateau



vyhnuté vlevo a vpravo: umožňují přístup k přední a zadní části

left and right bent: enable the access to anterior and posterior meniscus

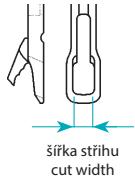
Poznámka
Remark

Kleště štípací rovné / Punches straight

široké / basket punches

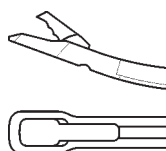
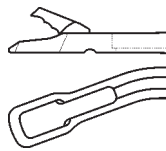
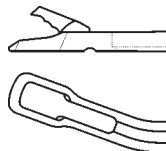
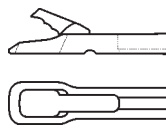
širka koncovky 5,5 mm / tip width 5.5 mm



objednací číslo / ordering number	typ / type	širka stříhu / cut width
116 11 0670	přímé / straight	3,5 mm

objednací číslo / ordering number	typ / type	širka stříhu / cut width
116 11 0680	vyhnuté vpravo 20° / right-bent 20°	3,5 mm

objednací číslo / ordering number	typ / type	širka stříhu / cut width
116 11 0690	vyhnuté vlevo 20° / left-bent 20°	3,5 mm

objednací číslo / ordering number	typ / type	širka stříhu / cut width
116 11 0675	zahnuté nahoru 20° / up curved 20°	3,5 mm

Kleště štípací nahoru / Punches tip up

široké s čelistí nahoru 22° / basket punches with tip up 22°

širka koncovky 5,5 mm / tip width 5.5 mm

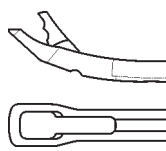
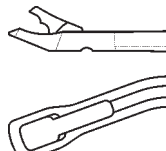
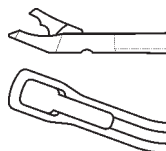
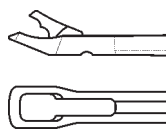

objednací číslo / ordering number	typ / type	širka stříhu / cut width
116 11 0570	přímé / straight	3,5 mm

objednací číslo / ordering number	typ / type	širka stříhu / cut width
116 11 0580	vyhnuté vpravo 20° / right-bent 20°	3,5 mm

objednací číslo / ordering number	typ / type	širka stříhu / cut width
116 11 0590	vyhnuté vlevo 20° / left-bent 20°	3,5 mm

objednací číslo / ordering number	typ / type	širka stříhu / cut width
116 11 0575	zahnuté nahoru 20° / up curved 20°	3,5 mm

KLEŠTĚ ŠTÍPACÍ PUNCHES

Kleště štípací / Punches

úzké / narrow

šířka koncovky 2,6 mm / tip width 2.6 mm

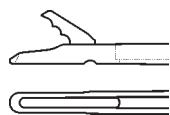

objednáací číslo / ordering number	typ / type	šířka stříhu / cut width
116 11 0750	přímé / straight	1,3 mm

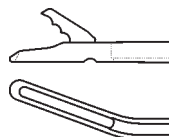

objednáací číslo / ordering number	typ / type	šířka stříhu / cut width
116 11 0760	vyhnuté vpravo 20° / right-bent 20°	1,3 mm

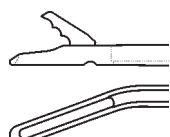

objednáací číslo / ordering number	typ / type	šířka stříhu / cut width
116 11 0770	vyhnuté vlevo 20° / left-bent 20°	1,3 mm



objednáací číslo / ordering number	typ / type	šířka stříhu / cut width
116 11 0755	zahnuté nahoru 20° / up curved 20°	1,3 mm

Kleště štípací / Punches

úzké s čelistí nahoru 22° / narrow with tip up 22°

šířka koncovky 2,6 mm / tip width 2.6 mm

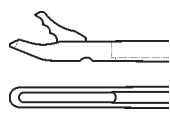

objednáací číslo / ordering number	typ / type	šířka stříhu / cut width
116 11 0780	přímé / straight	1,3 mm

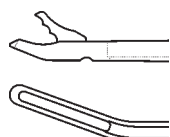

objednáací číslo / ordering number	typ / type	šířka stříhu / cut width
116 11 0790	vyhnuté vpravo 20° / right-bent 20°	1,3 mm

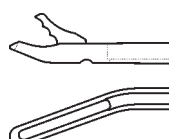

objednáací číslo / ordering number	typ / type	šířka stříhu / cut width
116 11 0800	vyhnuté vlevo 20° / left-bent 20°	1,3 mm



objednáací číslo / ordering number	typ / type	šířka stříhu / cut width
116 11 0785	zahnuté nahoru 20° / up curved 20°	1,3 mm

Poznámka
Remark

Kleště štípací / Punches

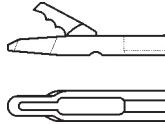
 úzké / narrow
 širka koncovky 2,6 mm / tip width 2.6 mm

objednáací číslo / ordering number	typ / type	širka stříhu / cut width
116 11 0600	přímé / straight	1 mm

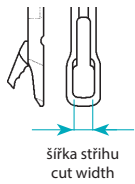
Kleště štípací / Punches

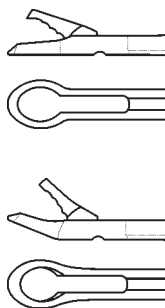
 oválné / oval
 širka koncovky 6,3 mm / tip width 6.3 mm

objednáací číslo / ordering number	typ / type	širka stříhu / cut width
116 11 0700	přímé / straight	4,5 mm



objednáací číslo / ordering number	typ / type	širka stříhu / cut width
116 11 0710	čelist nahoru 22° / tip up 22°	4,5 mm

Kleště miskové na biopsii / Biopsy Rongeur Punches

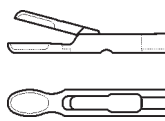
 miskový tvar / bowl shaped
 širka koncovky 3,5 mm / tip width 3.5 mm

objednáací číslo / ordering number	typ / type	širka stříhu / cut width
116 11 0830	přímé / straight	3,5 mm

Kleště na biopsii / Biopsy Punches

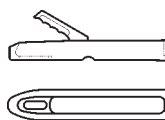
 na biopsii / for biopsy
 širka koncovky 4,0 mm / tip width 4.0 mm

objednáací číslo / ordering number	typ / type	širka stříhu / cut width
116 11 0650	přímé / straight	2,2 mm



NŮŽKY, KLEŠTĚ ÚCHOPNÉ
SCISSORS, GRASPERS

Nůžky / Scissors

šířka koncovky 3 mm / tip width 3 mm

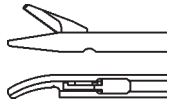

objednáací číslo / ordering number	typ / type	
116 11 0950	zahnuté vlevo / left curved	-

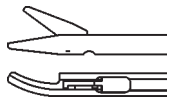

objednáací číslo / ordering number	typ / type	
116 11 0960	zahnuté vpravo / right curved	-

Klešče na rotátorovou manžetu / Graspers for rotator cuff

šířka koncovky 6 mm / tip width 6 mm

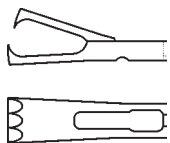

objednáací číslo / ordering number	typ / type	šířka čelisti / jaw width
116 11 0660	přímé / straight	6 mm

Klešče úchopné / Graspers

šířka koncovky 3,5 mm / tip width 3.5 mm

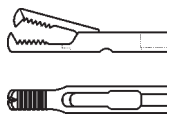

objednáací číslo / ordering number	typ / type	šířka čelisti / jaw width
116 11 0850	přímé / straight	2,5 mm

Klešče úchopné / Graspers

šířka koncovky 3,5 mm / tip width 3.5 mm

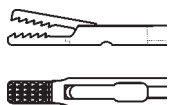

objednáací číslo / ordering number	typ / type	šířka čelisti / jaw width
116 11 0840	přímé / straight	3 mm

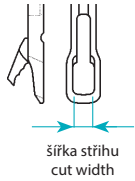
KLEŠTĚ PROPICHOVACÍ, EXTRAKTOR STEHŮ
PIERCING FORCEPS, SUTURE EXTRACTOR
Poznámka
Remark

Kleště propichovací nahoru / Piercing forceps tip up

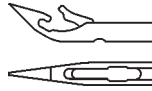
širka koncovky 3 mm / tip width 3 mm



objednací číslo / ordering number	typ / type	-
116 11 0870	čelist nahoru 30° / tip up 30°	-

Kleště propichovací levé / Piercing forceps left

širka koncovky 8 mm / tip width 8 mm



objednací číslo / ordering number	typ / type	-
116 11 0880	zahnuté vlevo / left curved	-

Kleště propichovací pravé / Piercing forceps right

širka koncovky 8 mm / tip width 8 mm



objednací číslo / ordering number	typ / type	-
116 11 0885	zahnuté vpravo / right curved	-

Extraktor stehů / Suture extractor

širka koncovky 3,7 mm / tip width 3.7 mm

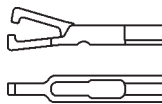

objednací číslo / ordering number	typ / type	širka čelisti / jaw width
116 11 1000	přímé / straight	1,5 mm

Dotahovač stehů / Suture tightener

širka koncovky 3 mm / tip width 3 mm



objednací číslo / ordering number	typ / type	vnitřní průměr / inner diameter
129 12 0330	přímé / straight	1,8 mm



Poznámka: kompletní katalogové číslo MEDIN, a.s. zahrnuje trojčíslí 397 značící zdravotnický prostředek (např. 397 129 12 0610) / Note: MEDIN complete catalogue number includes three digit code of 397 which defines a medical device (e.g. 397 129 12 0610)

KLEŠTĚ SACÍ A ŠTÍPACÍ SUCTION FORCEPS AND PUNCHES

Kleště štípací sací / Suction punch

průměr koncovky 4,5 mm / tip diameter 4.5 mm

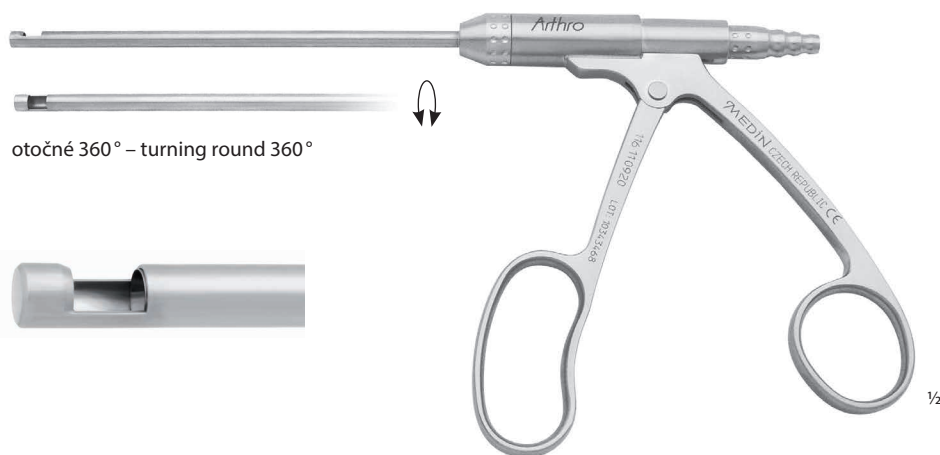

otočné 360° – turning round 360°



objednací číslo / ordering number	typ / type	délka ramene / length of the arm
116 11 0920	přímé / straight	120 mm

Kleště štípací 90° / Punch 90°

široké / basket punches

šířka koncovky 8,3 mm / tip width 8.3 mm

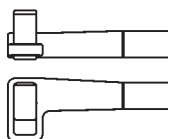
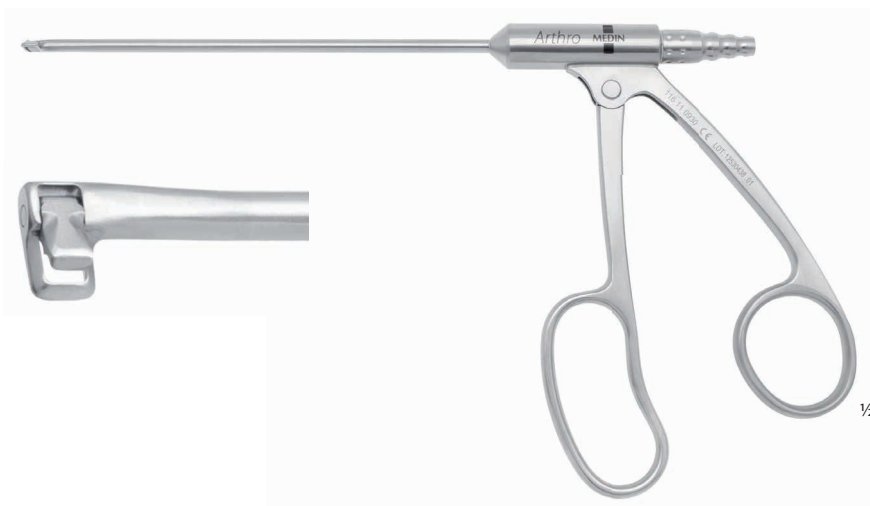

objednací číslo ordering number	typ type	délka ramene length of the arm	šířka stříhu cut width
116 11 0930	čelist vlevo left	120 mm	3 mm

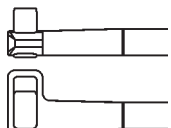

objednací číslo ordering number	typ type	délka ramene length of the arm	šířka stříhu cut width
116 11 0940	čelist vpravo right	120 mm	3 mm

ARTROSKOPICKÉ NÁSTROJE
ARTHROSCOPIC INSTRUMENTS



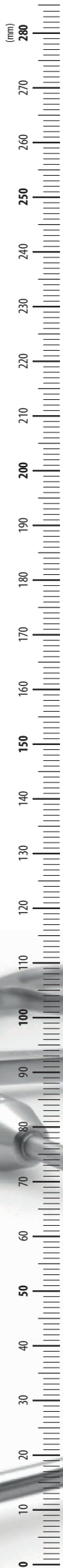

ARTROSKOPICKÉ NÁSTROJE ARTHROSCOPIC INSTRUMENTS

D

Artroskopické nástroje

Diagnostické a řezné nástroje

Nástroje na protěti vazů

Nástroje řezné

Nástroje na mikrofraktury

Arthroscopic instruments

Diagnostic and cutting instruments

Instruments for cutting of ligament

Cutting instruments

Instruments for microfractures

D.1

1

2

3

4



Poznámka: kompletní katalogové číslo MEDIN, a.s. zahrnuje trojčíslí 397 značící zdravotnický prostředek (např. 397 129 12 0610) / Note: MEDIN complete catalogue number includes three digit code of 397 which defines a medical device (e.g. 397 129 12 0610)



Kyreta kruhová zahnutá
Ring curette curved

126 11 0020

Ø 5 mm; 250 mm

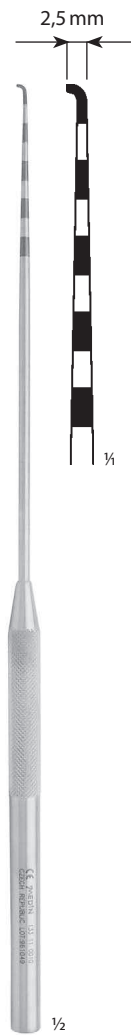

Háček sonda 2,5 mm
Hook probe 2.5 mm

133 11 0010

250 mm

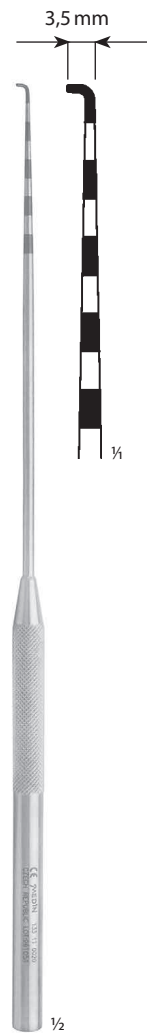

Háček sonda 3,5 mm
Hook probe 3.5 mm

133 11 0020

250 mm

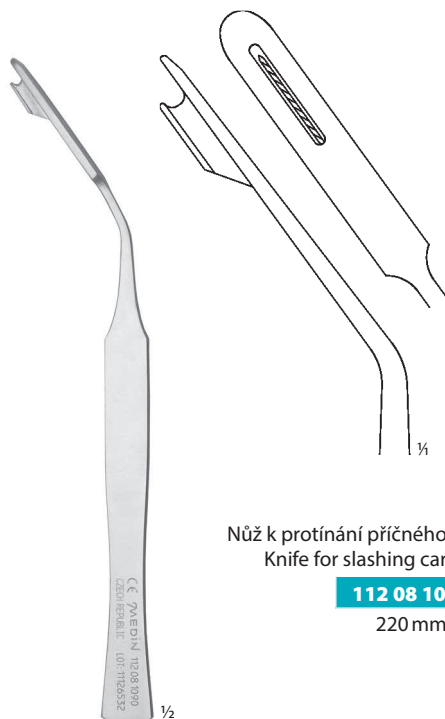
NÁSTROJE NA PROTĚTÍ VAZU
 INSTRUMENTS FOR CUTTING OF LIGAMENT

 Nůž k protínání příčného vazu zápěstního
 Knife for slashing carpal ligament

112 08 1090

220 mm

 Háček
 Hook

136 17 0140

210 mm

 Nůž trojúhelníkový
 Triangular knife

136 17 0150

210 mm

 Nůž háčkový
 Hooked knife

136 17 0160

210 mm

Poznámka: kompletní katalogové číslo MEDIN, a.s. zahrnuje trojčíslí 397 značící zdravotnický prostředek (např. 397 129 12 0610) / Note: MEDIN complete catalogue number includes three digit code of 397 which defines a medical device (e.g. 397 129 12 0610)

 Meniscotom Smillie rovný
 Meniscotome Smillie straight

112 91 0299

5 mm; 225 mm

 Bajonetový nůž
 Bayonet knife

112 91 0300

45°; 225 mm

 Banánový nůž
 Banana knife

112 91 0301

225 mm

 Skalpel
 Scalpel knife

112 91 0302

225 mm

 Meniscotom Smillie rovný
 Meniscotome Smillie straight

112 91 0304

3 mm; 225 mm

 Nůž kulatý
 Knife rounded

112 91 0305

225 mm

 Nůž ostrý
 Knife sharp

112 91 0306

225 mm

 Lžička
 Spoon

112 91 0307

Ø 3 mm; 225 mm

 Kyreta kruhová zahnutá
 Curette rounded curved

112 91 0308

Ø 3 mm; 225 mm

NÁSTROJE NA MIKROFRAKTURY
INSTRUMENTS FOR MICROFRACTURES

Dláto / Chisel

ostrý / sharp

Držadlo
Holder

129 12 0390

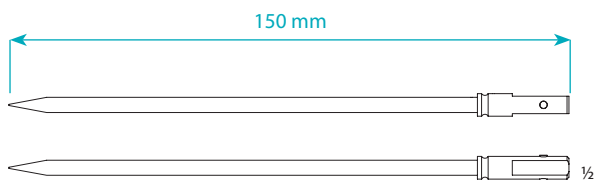
Koncovka rovná
Straight ending

129 12 0400

Ø 4 mm

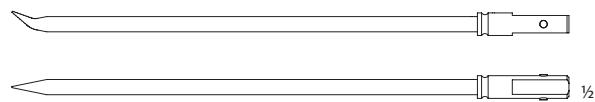
Koncovka zahnutá
Curved ending

129 12 0410

Ø 4 mm; 30°

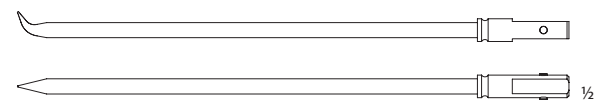
Koncovka zahnutá
Curved ending

129 12 0420

Ø 4 mm; 60°

SADA NÁSTROJŮ NA ARTROSKOPII MALÝCH KLOUBŮ
INSTRUMENTS SET FOR ARTHROSCOPY OF THE SMALL JOINTS

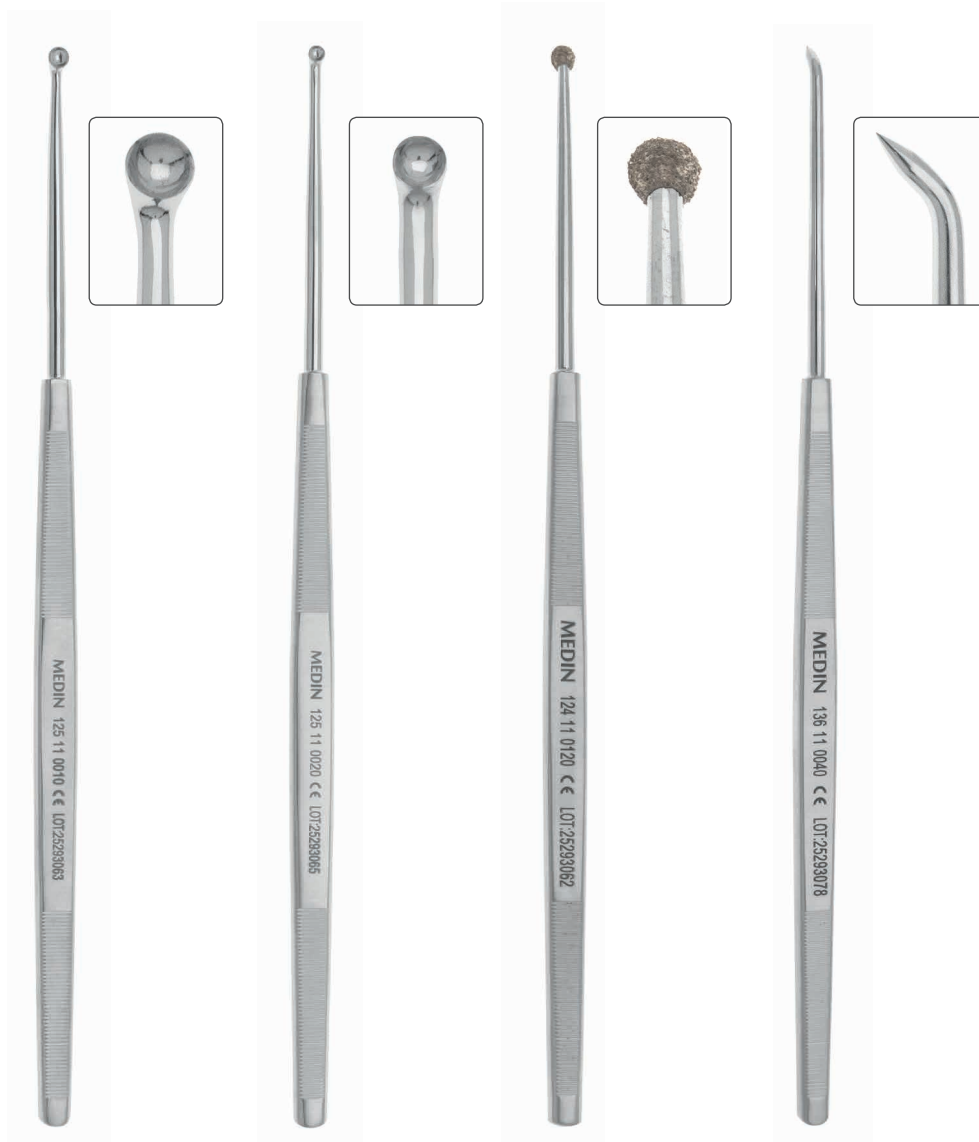

Lžička ASK
Spoon ASK

125 11 0010

2,8mm

Lžička ASK
Spoon ASK

125 11 0020

2,2mm

Skrabka ASK
Scraper ASK

124 11 0120

Hrot ASK
Tip ASK

136 11 0040

SADA NÁSTROJŮ NA ARTROSKOPII MALÝCH KLOUBŮ
INSTRUMENTS SET FOR ARTHROSCOPY OF THE SMALL JOINTS

Hladítko ASK
Smoother ASK

136 11 0030

Háček ASK
Hook ASK

118 11 0010

Dláto žlábkové ASK
Gouge ASK

128 11 0030

Dláto zahnuté ASK
Chisel curved ASK

128 11 0020

Dláto rovné ASK
Chisel stright ASK

128 11 0010



KONTEJNER PRO 10 NÁSTROJŮ
CONTAINER FOR 10 INSTRUMENTS

L B H

180 × 140 × 22 mm

objednáací číslo
ordering number

136 91 1267

Poznámka: kompletní katalogové číslo MEDIN, a.s. zahrnuje trojčíslí 397 značící zdravotnický prostředek (např. 397 129 12 0610) / Note: MEDIN complete catalogue number includes three digit code of 397 which defines a medical device (e.g. 397 129 12 0610)



HF MONOPOLÁRNÍ KOAGULACE MONOPOLAR HF COAGULATION



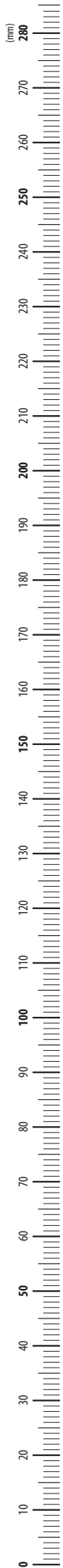

HF MONOPOLÁRNÍ KOAGULACE MONOPOLAR HF COAGULATION

E

HF monopolární koagulace

Monopolární artroskopické elektrody

HF monopolární kabely

Monopolar HF coagulation

Monopolar arthroscopic electrodes

HF-cable monopolar

E.1

1-4

5

MONOPOLÁRNÍ ARTROSKOPICKÉ ELEKTRODY
MONOPOLAR ARTHROSCOPIC ELECTRODES
Vhodné k připojení na HF a RF generátory
Applicable for HF and RF generators

- k opakovanému použití / reusable
- autoklávovatelné / autoclavable (134 °C)

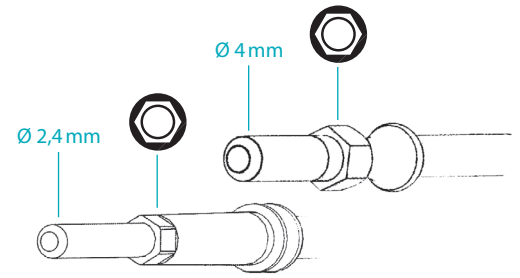

např. kompatibilní k
compatibile
 e.g. ERBE, Berchtold,
 Bowa



mezinárodně kompatibilní k
international compatible
 e.g. Arhrex, Linvatec



	Ø 2,4 mm	Ø 4 mm
objednávací číslo / ordering number	802-1	805-1
rozměry / dimension	115 mm	1,5 mm
jednotka / unit	1	
napětí max / U _{max}	1,3 kVp	
popis / description	jehlová elektroda 90° zahnutá needle electrode 90° angular	



	Ø 2,4 mm	Ø 4 mm
objednávací číslo / ordering number	802-2	805-2
rozměry / dimension	115 mm	-
jednotka / unit	1	
napětí max / U _{max}	1,3 kVp	
popis / description	jehlová elektroda 90° zahnutá needle electrode 90° angular	



	Ø 2,4 mm	Ø 4 mm
objednávací číslo / ordering number	802-5	805-5
rozměry / dimension	115 mm	4 mm
jednotka / unit	1	
napětí max / U _{max}	1,3 kVp	
popis / description	knoflíková elektroda button electrode	

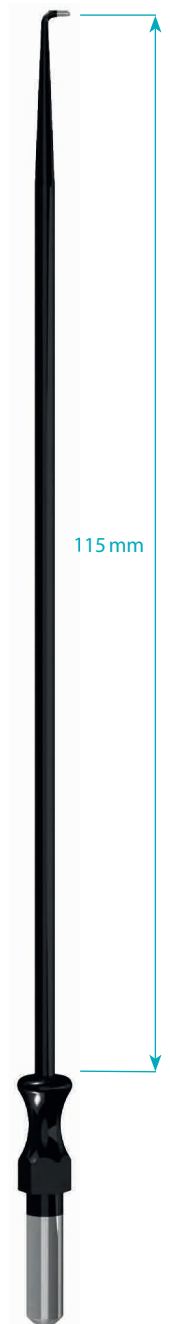

Poznámka: kompletní katalogové číslo MEDIN, a.s. zahrnuje trojčíslí 397 značící zdravotnický prostředek (např. 397 129 12 0610) / Note: MEDIN complete catalogue number includes three digit code of 397 which defines a medical device (e.g. 397 129 12 0610)

MONOPOLÁRNÍ ARTROSKOPICKÉ ELEKTRODY
MONOPOLAR ARTHROSCOPIC ELECTRODES
REGER
medizintechnik gmbh
Vhodné k připojení na HF a RF generátory
Applicable for HF and RF generators

- k opakovanému použití / reusable
- autoklávatelné / autoclavable (134 °C)

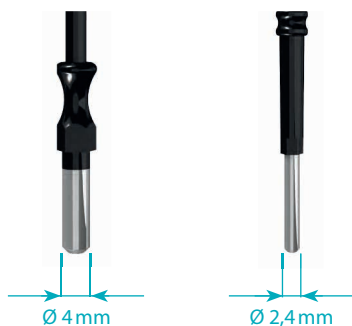
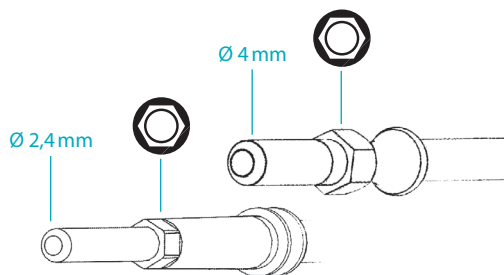
CE 0483

např. kompatibilní k
compatible
e.g. ERBE, Berchtold,
Bowa

mezinárodně kompatibilní k
international compatible
e.g. Arhrex, Linvatec

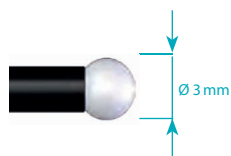

	Ø 2,4 mm	Ø 4 mm
objednávací číslo / ordering number	802-7	805-7
rozměry / dimension	115 mm	
jednotka / unit	1	
napětí max / U _{max}	1,3 kVp	
popis / description	kulová elektroda ball electrode	



	Ø 2,4 mm	Ø 4 mm
objednávací číslo / ordering number	802-8	805-8
rozměry / dimension	115 mm	
jednotka / unit	1	
napětí max / U _{max}	1,3 kVp	
popis / description	dutá koule elektroda hollow ball electrode	



	Ø 2,4 mm	Ø 4 mm
objednávací číslo / ordering number	802-9	805-9
rozměry / dimension	115 mm	
jednotka / unit	1	
napětí max / U _{max}	1,3 kVp	
popis / description	plošná (povrchová) elektroda surface electrode	



MONOPOLÁRNÍ ARTROSKOPICKÉ ELEKTRODY
MONOPOLAR ARTHROSCOPIC ELECTRODES
HF-držadlo evoline
HF-pencils evoline

- **pro elektrody s 4 mm dříkem** / for electrodes with 4 mm shaft
- **se šestihřanným zámekem** / with hexagon-anti-twist protection
- **až 200x restabilizovatelný** / up to 200 reesterilization cycles

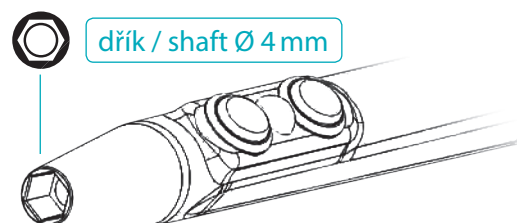

HF držadlo evoline / HF-pencils evoline			
popis / description	HF-držadlo pro elektrody 4 mm s dříkem s integrovaným kabelem, se 2 tlačítky HF-pencil for 4 mm shaft-electrodes, cable integrated, with 2 buttons		
jednotka / unit	1	napětí max / Umax	4,3 kVp

připojení na straně přístroje
unit connecting

objednací číslo / ordering number	92746	92747
délka / length	3 m	5 m
popis / description	Erbe ICC/ACC, Storz	



objednací číslo / ordering number	92741	92743
délka / length	3 m	5 m
popis / description	Martin, Berchtold, Integra	



objednací číslo / ordering number	92740	92745
délka / length	3 m	5 m
popis / description	Valleylab, Internat. Modelle 3 Pin	

MONOPOLÁRNÍ ARTROSKOPICKÉ ELEKTRODY
MONOPOLAR ARTHROSCOPIC ELECTRODESHF-držadlo evoline
HF-pencils evoline

- pro elektrody s 2,4 mm dříkem / for electrodes with 2.4 mm shaft
- se šestihřanným zámekem / with hexagon-anti-twist protection
- až 200x resterilizovatelný / up to 200 reesterilization cycles

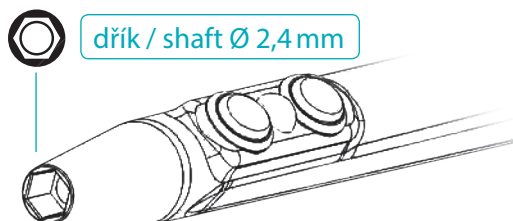

HF držadlo evoline / HF-pencils evoline

popis / description	HF-držadlo pro elektrody 2,4 mm s dříkem s integrovaným kabelem, se 2 tlačítky HF-pencil for 2.4 mm shaft-electrodes, cable integrated, with 2 buttons		
jednotka / unit	1	napětí max / Umax	4,3 kVp

připojení na straně přístroje
unit connecting

objednáací číslo / ordering number	92750	92751
délka / length	3 m	5 m
popis / description	Erbe ICC/ACC, Storz	



objednáací číslo / ordering number	92749	92748
délka / length	3 m	5 m
popis / description	Martin, Berchtold, Integra	



objednáací číslo / ordering number	92742	92744
délka / length	3 m	5 m
popis / description	Valleylab, Internat. Modelle 3 Pin	

HF-kabel monopolární
HF-cable monopolar
Dlouhá životnost, vysoce flexibilní a kvalitní.

Durable, highly flexible and high quality.

- zlepšená ochrana proti korozi díky postříbeným páskům (plátkům)
- improved corrosion protection through silver-plated strands

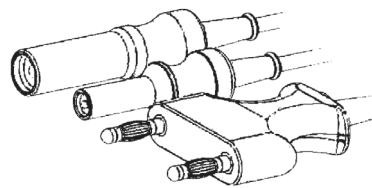
připojení na straně přístroje
 unit connecting

Erbe VIO/ICC/ACC



Berchtold; Integra



Berchtold; Integra; Erbe T-Model



Valleylab



Ellman



	4 mm zástrčka 4 mm socket	2 mm kabel pro resektoskop 2 mm cable for resectoscope	3 mm kabel pro Olympus resektoskop 3 mm cable for Olympus resectoscope	konektor na resektoskop, Storz lomený plug on Storz resectoscope, angled	konektor na resektoskop, Storz rovný plug on Storz resectoscope, straight
delka length	objednací číslo ordering number	objednací číslo ordering number	objednací číslo ordering number	objednací číslo ordering number	objednací číslo ordering number

3 m	92002	92011	–	–	–
5 m	92003	92012	–	92061	92063
3 m	–	–	–	–	–
5 m	92175	92184	–	–	–
3 m	92004	92009	92089	92042	92062
5 m	92005	92010	92090	92050	–
3 m	92051	92013	–	–	–
5 m	92105	92014	–	–	–
3 m	92203	–	–	–	–
5 m	–	–	–	–	–

Poznámka: kompletní katalogové číslo MEDIN, a.s. zahrnuje trojčíslí 397 značící zdravotnický prostředek (např. 397 129 12 0610) / Note: MEDIN complete catalogue number includes three digit code of 397 which defines a medical device (e.g. 397 129 12 0610)



HF BIPOLÁRNÍ KOAGULACE
BIPOLAR HF COAGULATION





HF BIPOLÁRNÍ KOAGULACE

BIPOLAR HF COAGULATION

F

HF bipolární koagulace

Bipolární artroskopické elektrody

HF bipolární kabely

Bipolar HF coagulation

Bipolar arthroscopic electrodes

HF-cable bipolar

F.1

1

2

K použití HF a RF generátorů
Applicable for HF and RF generators

- Uvedené bipolární arthroscopické elektrody nesmí být použity s jednotkou Arthrocare.
- The bipolar arthroscopic electrodes mentioned above must not be used in combination with Arthrocare units.

- **bipolární technologie** / bipolar technology
- **kvalitní kovy a umělé hmoty** / valuable metals and plastics.

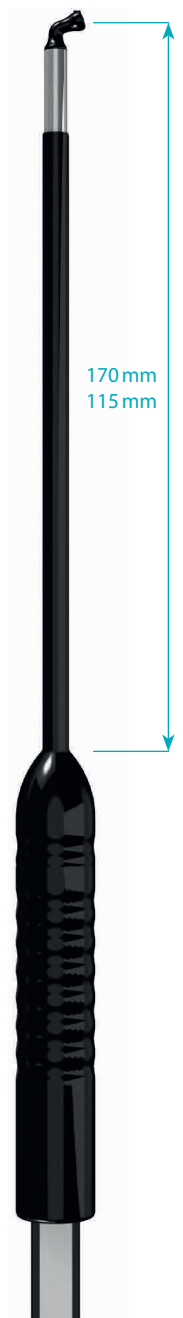
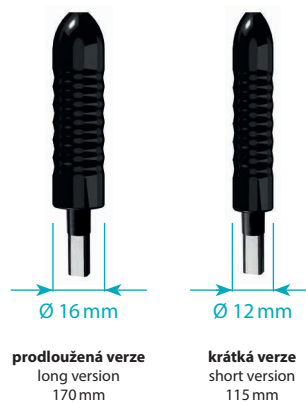
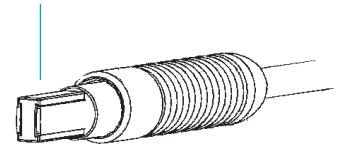
Standardní konektor pro pinzety
Standard Forceps Connector

objednáací číslo / ordering number	879-0	879-1
rozměry / dimension	170 mm	115 mm
jednotka / unit	1	
napětí max / U _{max}	1,0 kVP	
popis / description	bipolární vaporizační elektroda PHAZER, zahnutá 70° bipolar vaporization electrode PHAZER, angular 70°	



objednáací číslo / ordering number	879-4
rozměry / dimension	170 mm
jednotka / unit	1
napětí max / U _{max}	1,0 kVP
popis / description	bipolár. vaporizační elektroda VAP, 90° bipolar vaporization electrode VAP, 90°



objednáací číslo / ordering number	870-3	870-1
rozměry / dimension	170 mm	115 mm
jednotka / unit	1	
napětí max / U _{max}	1,0 kVP	
popis / description	bipolární háčková elektroda bipolar hook electrode Ø 1,5 x 0,6 mm	

HF BIPOLÁRNÍ KABELY
HF-CABLE BIPOLAR
REGER
medizintechnik gmbh
HF-kabel bipolární
HF-cable bipolar
Dlouhá životnost, vysoce flexibilní a kvalitní.

Durable, highly flexible and high quality.

- zlepšená ochrana proti korozi díky postříbřeným páskům (plátkům)
- improved corrosion protection through silver-plated strands

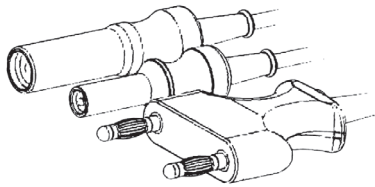

CE 0483

připojení na straně přístroje
unit connecting

Erbe VIO/ICC/ACC; Storz



Martin; Berchtold; Integra



Ellman



Uniflex

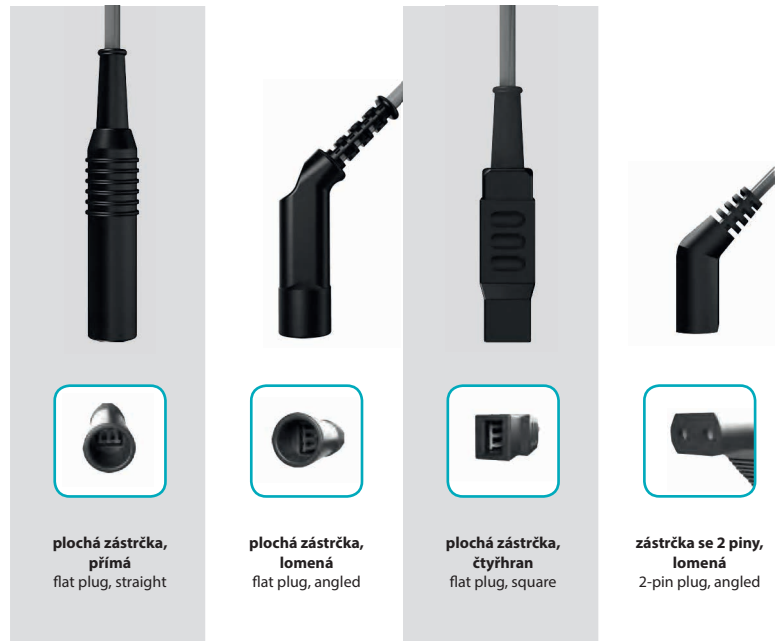

US-Modelle 2 Pol

 plochá zástrčka,
přímá
flat plug, straight

 plochá zástrčka,
lomená
flat plug, angled

 plochá zástrčka,
čtyřhran
flat plug, square

 zástrčka se 2 piny,
lomená
2-pin plug, angled

delka length	objednací číslo ordering number	objednací číslo ordering number	objednací číslo ordering number	objednací číslo ordering number
3 m	92029	–	92019	92115
5 m	92030	92196	92020	92094
3 m	92023	–	92015	92110
5 m	92024	92190	92016	92111
3 m	92025	–	92017	92113
5 m	92026	92192	92018	92092
3 m	92204	–	–	92138
5 m	–	–	–	–
3 m	92127	–	–	–
5 m	92128	–	–	–
3 m	92027	–	92021	92114
5 m	92028	92194	92022	92093

 Not conform with the international standard IEC 60601-2-2:2010-01.
 Connect to bipolar output for high-frequency generators only.

Poznámka: kompletní katalogové číslo MEDIN, a.s. zahrnuje trojčíslí 397 značící zdravotnický prostředek (např. 397 129 12 0610) / Note: MEDIN complete catalogue number includes three digit code of 397 which defines a medical device (e.g. 397 129 12 0610)

PŘÍSTROJE ARTHROSCOPY TOWER DEVICES





PŘÍSTROJE ARTROSCOPY TOWER DEVICES

G

Přístroje

Shaver systém EBERLE C2

Sagitální řezné ostří

**Resterilizovatelné frézy
k shaver systému EBERLE C2**

**Jednorázové frézy
k shaver systému EBERLE C2**

Kamerový systém

Monitor LCD

Světelný zdroj LED

Světlovodné kabely

Artroskopická pumpa

Artroskopický generátor

Bipolární artroskopické elektrody s odsáváním

Dokumentační systém

Přístrojový vozík

Upínací systém

Arthroscopy tower device

Shaver system EBERLE C2

Sagittal saw blades

Reusable shaver blades
for EBERLE C2 shaver system

Single use shaver blades
for EBERLE C2 shaver system

Camera system

LCD monitor

LED light source

Optic light cables

Arthroscopy pump

Arthroscopy generator

Bipolar arthroscopic electrodes with suction

Dokumentation system

Mobile carrier system

Holding systems – leg holder

G.1

1–3

4

5–8

9–12

13

14

15

16–17

18

19

20–21

22

23

24

EBERLE
Artroskopický shaver systém EBERLE C2
 Shaver system EBERLE C2

objednávací číslo / ordering no.

913000

Řídící jednotka / Control Unit

- panel k ovládnání rukojeti Eberle s motorovým pohonem
- programovatelná tlačítka paměti pro individuální nastavení rychlosti
- rychlost lze nastavit pomocí tlačítek na řídicí jednotce nebo nožními pedály
- console to control motor-driven Eberle hand pieces
- user-programmable memory locations for individual speed adjustment
- Speed can be selected by using buttons at the control unit or by using the foot switch

objednávací číslo / ordering no.

913001
Motorová rukojeť / Hand Piece

- ergonomická rukojeť, lze sterilizovat
- motor řízený mikroprocesorem
- ergonomically shaped hand piece, autoclavable
- micro-processor controlled drive motor

Rozsahy rychlostí / Speed ranges

břity / cutting blades	300–4000 min ⁻¹
oscilační režim / oscillation mode	500–4000 min ⁻¹
ostřihování / burring	500–8000 min ⁻¹



materiál pláště hliník / casing material aluminum

objednávací číslo / ordering no.

913020

materiál pláště ocel / casing material steel

objednávací číslo / ordering no.

913040
**Motorová rukojeť pro ruční ovládnání /
 Hand Piece for manual operation**

- ergonomická rukojeť, lze sterilizovat
- motor řízený mikroprocesorem
- ruční ovládnání otáčení doprava / doleva, oscilační režim
- ergonomically shaped hand piece autoclavable
- micro-processor controlled drive motor
- manual operation of anticlockwise / clockwise rotation, oscillation mode

Rozsahy rychlostí / Speed ranges

břity / cutting blades	300–4000 min ⁻¹
oscilační režim / oscillation mode	500–4000 min ⁻¹
ostřihování / burring	500–8000 min ⁻¹



materiál pláště hliník / casing material aluminum

objednávací číslo / ordering no.

913021

materiál pláště ocel / casing material steel

objednávací číslo / ordering no.

913041

SHAVER SYSTÉM EBERLE C2

SHAVER SYSTEM EBERLE C2

Pedály / Foot Switch

- snadno ovladatelný dvoupedál s otáčením doprava / doleva, oscilační režim
- neomezeně variabilní nastavení rychlosti
- user-friendly two-pedal footswitch with anticlockwise/clockwise rotation, oscillation mode
- infinitely variable speed setting

objednávací číslo / ordering no.

913003-2**EBERLE**

Adaptér k upínání vrtáku / Drill Chuck Adapter

- objímka vrtáku 0–4 mm / drill receptacle 0–4 mm

objednávací číslo / ordering no.

913011

Lze použít s / Can be used with

objednávací číslo / ordering no.

913020

objednávací číslo / ordering no.

913040

objednávací číslo / ordering no.

913021

objednávací číslo / ordering no.

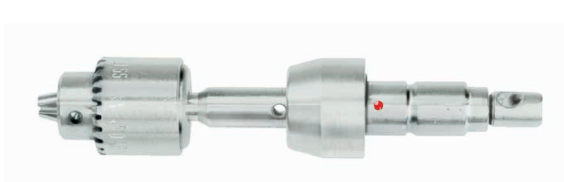
913041

Adaptér k čištění / Cleaning Adapter

- pro držadla C2 / for C2 hand pieces

objednávací číslo / ordering no.

100020

Kartáčky / Brushes

- pro rukojeti C2 / for C2 handles

Čistící kartáček, zahnutý hrot / Cleaning brush, bent-over tip

- délka / length: 150 mm

objednávací číslo / ordering no.

011001-301

Čistící kartáček s očkem / Cleaning brush with eyelet

- délka / length: 150 mm

objednávací číslo / ordering no.

011001-302

Čistící kartáček, oblé hrot / Cleaning brush, rounded tip

- délka / length: 300 mm

objednávací číslo / ordering no.

011001-300

SHAVER SYSTÉM EBERLE C2
 SHAVER SYSTEM EBERLE C2

EBERLE
**Univerzální motorová rukojeť pro ruční ovládání vrtačky a pily /
 Universal Motor Hand Piece for manual operation**

- ergonomická rukojeť, lze sterilizovat
- motorový pohon řízený mikroprocesorem
- ruční ovládání otáčení doprava / doleva
- rozsah rychlosti: 230–1500 ot/min, variabilní
- ergonomically shaped hand piece, autoclavable
- micro-processor controlled drive motor
- manual operation of anticlockwise/clockwise rotation
- speed range: 230–1500 min⁻¹, infinitely variable

objednáací číslo / ordering no.

913018

Adaptér drátového pohonu / Wire Driver Adapter

- objímka pro / receptacle for 1,8–3,2 mm

objednáací číslo / ordering no.

9130261

- objímka pro / receptacle for 0,6–1,8 mm

objednáací číslo / ordering no.

913034

Adaptér vrtací hlavičky / Drill Chuck Adapter

- objímka pro / receptacle for 0,7–7,4 mm

objednáací číslo / ordering no.

913027

Adaptér vrtací hlavičky s vysokým výkonem / Drill Chuck Adapter High Power

- objímka pro / receptacle for 0,7–7,4 mm
- rychlost otáčení / rotational speed 70–500 min⁻¹

objednáací číslo / ordering no.

913019

Adaptér vrtací hlavičky / Drill Chuck Adapter

- objímka pro / receptacle for 0–3 mm, no spanner

objednáací číslo / ordering no.

913022

Adaptér sagitálního ostří / Sagittal Saw Adapter

- oscilační kmitočet / oscillation frequency 0–20.000 cycl./min.

objednáací číslo / ordering no.

913024

SAGITÁLNÍ ŘEZNÉ OSTRŮ
SAGITTAL SAW BLADES

EBERLE

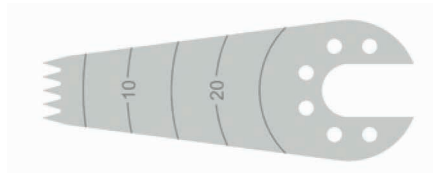
Sagitální řezné ostrů
Sagittal saw blades

řezné ostrů / saw blade	šířka stříhu / cut width	objednáací číslo / ordering number
27 × 6 × 0,4	0,6 mm	900092

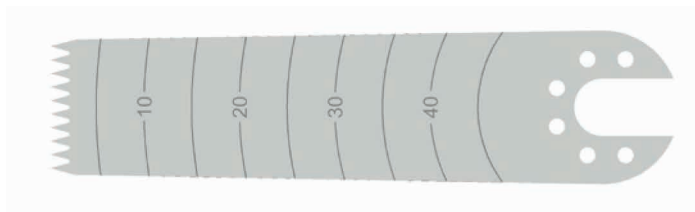

řezné ostrů / saw blade	šířka stříhu / cut width	objednáací číslo / ordering number
22 × 8 × 0,3	0,4 mm	900116

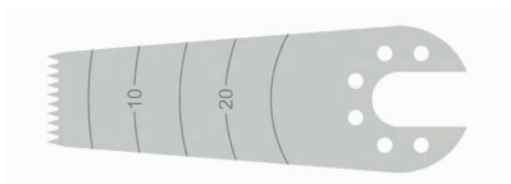

řezné ostrů / saw blade	šířka stříhu / cut width	objednáací číslo / ordering number
31 × 10 × 0,3	0,4 mm	900117

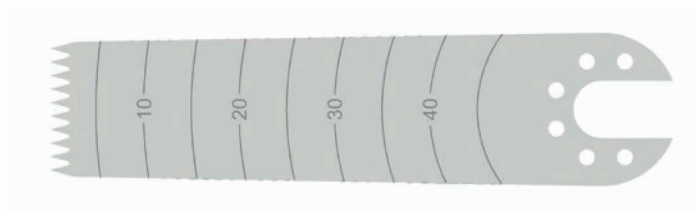

řezné ostrů / saw blade	šířka stříhu / cut width	objednáací číslo / ordering number
50 × 14 × 0,4	0,7 mm	900119

RESTERILIZOVATELNÉ FRÉZY K SHAVER SYSTÉMU EBERLE C2
REUSABLE SHAVER BLADES FOR EBERLE C2 SHAVER SYSTEM

EBERLE

Frézy k shaveru přímé / Shaver blades straight
efektivní délka 130 mm / effective length 130 mm,

134 °C
Autoclave
273 °F
resterilizovatelné
reusable



	typ / type	Ø 3,5	Ø 4,2	Ø 4,8	Ø 5,5	Ø 6,5
	Full Radius Resector	9131135	9131142	9131148	9131155	-
	typ / type	Ø 3,5	Ø 4,2	Ø 4,8	Ø 5,5	Ø 6,5
	Full Radius Resector Sharp Cut	-	9132742	-	-	-
	typ / type	Ø 3,5	Ø 4,2	Ø 4,8	Ø 5,5	Ø 6,5
	Aggressive Full Radius	9131335	9131342	9131348	9131355	-
	typ / type	Ø 3,5	Ø 4,2	Ø 4,8	Ø 5,5	Ø 6,5
	Aggressive Full Radius Plus	-	9133442	-	-	-
	typ / type	Ø 3,5	Ø 4,2	Ø 4,8	Ø 5,5	Ø 6,5
	Double Full Radius	-	9132542	-	9132555	-
	typ / type	Ø 3,5	Ø 4,2	Ø 4,8	Ø 5,5	Ø 6,5
	Double Aggressive Full Radius	-	9132342	-	9132355	-
	typ / type	Ø 3,5	Ø 4,2	Ø 4,8	Ø 5,5	Ø 6,5
	Conical Double Full Radius	-	9132442	-	-	-
	typ / type	Ø 3,5	Ø 4,2	Ø 4,8	Ø 5,5	Ø 6,5
	Full Radius Resector Small Window	-	9132242	-	9132255	-
	typ / type	Ø 3,5	Ø 4,2	Ø 4,8	Ø 5,5	Ø 6,5
	Meniscus Cutter	9131235	9131242	-	9131255	-
	typ / type	Ø 3,5	Ø 4,2	Ø 4,8	Ø 5,5	Ø 6,5
	Aggressive Meniscus Cutter	9131535	9131542	9131548	9131555	-
	typ / type	Ø 3,5	Ø 4,2	Ø 4,8	Ø 5,5	Ø 6,5
	Aggressive Meniscus Cutter Plus	-	9132142	-	-	-
	typ / type	Ø 3,5	Ø 4,2	Ø 4,8	Ø 5,5	Ø 6,5
	Double Meniscus Cutter	-	9132642	-	9132655	-

Poznámka: kompletní katalogové číslo MEDIN, a.s. zahrnuje trojčíslí 397 značící zdravotnický prostředek (např. 397 129 12 0610) / Note: MEDIN complete catalogue number includes three digit code of 397 which defines a medical device (e.g. 397 129 12 0610)

RESTERILIZOVATELNÉ FRÉZY K SHAVER SYSTÉMU EBERLE C2
REUSABLE SHAVER BLADES FOR EBERLE C2 SHAVER SYSTEM

EBERLE



typ / type	Ø 3,5	Ø 4,2	Ø 4,8	Ø 5,5	Ø 6,5
Aggressive Meniscus Side Cutter	9131435	9131442	–	9131455	–



typ / type	Ø 3,5	Ø 4,2	Ø 4,8	Ø 5,5	Ø 6,5
Round Burr	–	9131042 Ø bur 3,0mm	–	9131055 Ø bur 4,0mm	9131065 Ø bur 5,0mm



typ / type	Ø 3,5	Ø 4,2	Ø 4,8	Ø 5,5	Ø 6,5
Oval Burr	–	–	–	9131955 Ø bur 4,0mm	9131965 Ø bur 5,0mm



typ / type	Ø 3,5	Ø 4,2	Ø 4,8	Ø 5,5	Ø 6,5
Aggressive Oval Burr	–	–	–	9133855 Ø bur 4,0mm	9133865 Ø bur 5,0mm



typ / type	Ø 3,5	Ø 4,2	Ø 4,8	Ø 5,5	Ø 6,5
Tapered Burr	–	–	–	9131855 Ø bur 4,0mm	9131865 Ø bur 5,0mm

Frézy k shaveru zahnuté 15° / Shaver blades 15° bent

efektivní délka 130 mm / effective length 130 mm,

resterilizovatelné
reusable

typ / type	Ø 3,5	Ø 4,2	Ø 4,8	Ø 5,5	Ø 6,5
Full Radius Resector cutting window inwards	–	9133042	–	9133055	–



typ / type	Ø 3,5	Ø 4,2	Ø 4,8	Ø 5,5	Ø 6,5
Aggressive Full Radius cutting window inwards	–	9133242	–	9133255	–



typ / type	Ø 3,5	Ø 4,2	Ø 4,8	Ø 5,5	Ø 6,5
Aggressive Meniscus Side Cutter cutting window inwards	–	9133142	–	9133155	–

RESTERILIZOVATELNÉ FRÉZY K SHAVER SYSTÉMU EBERLE C2
REUSABLE SHAVER BLADES FOR EBERLE C2 SHAVER SYSTEM

EBERLE

Frézy k shaveru přímé / Shaver blades straight

pro artroskopii kyčle / for hip arthroscopy
efektivní délka 210 mm / effective length 210 mm



resterilizovatelné
reusable



typ / type	Ø 3,5	Ø 4,2	Ø 4,8	Ø 5,5	Ø 6,5
Full Radius Resector Sharp Cut tubular	-	9132742H	-	-	-



typ / type	Ø 3,5	Ø 4,2	Ø 4,8	Ø 5,5	Ø 6,5
Aggressive Full Radius tubular	-	9131342H	9131348H	9131355H	-



typ / type	Ø 3,5	Ø 4,2	Ø 4,8	Ø 5,5	Ø 6,5
Meniscus Cutter tubular	-	9131242H	-	9131255H	-



typ / type	Ø 3,5	Ø 4,2	Ø 4,8	Ø 5,5	Ø 6,5
Aggressive Meniscus Cutter tubular	-	9131542H	9131548H	9131555H	-



typ / type	Ø 3,5	Ø 4,2	Ø 4,8	Ø 5,5	Ø 6,5
Aggressive Meniscus Side Cutter Plus tubular	-	9132142H	-	-	-



typ / type	Ø 3,5	Ø 4,2	Ø 4,8	Ø 5,5	Ø 6,5
Round Burr	-	-	-	9131055H Ø bur 4,0mm	-



typ / type	Ø 3,5	Ø 4,2	Ø 4,8	Ø 5,5	Ø 6,5
Oval Burr	-	-	-	9131955H Ø bur 4,0mm	-



typ / type	Ø 3,5	Ø 4,2	Ø 4,8	Ø 5,5	Ø 6,5
Aggressive Oval Burr	-	-	-	9133855H Ø bur 4,0mm	-

Poznámka: kompletní katalogové číslo MEDIN, a.s. zahrnuje trojčíslí 397 značící zdravotnický prostředek (např. 397 129 12 0610) / Note: MEDIN complete catalogue number includes three digit code of 397 which defines a medical device (e.g. 397 129 12 0610)

RESTERILIZOVATELNÉ FRÉZY K SHAVER SYSTÉMU EBERLE C2

REUSABLE SHAVER BLADES FOR EBERLE C2 SHAVER SYSTEM

EBERLE

Frézy k shaveru zahnuté 15° / Shaver blades 15° bent

pro artroskopii kyčle / for hip arthroscopy
efektivní délka 210 mm / effective length 210 mm,

resterilizovatelné
reusable

typ / type	Ø 3,5	Ø 4,2	Ø 4,8	Ø 5,5	Ø 6,5
Aggressive Full Radius cutting window inwards	-	9133242H	-	9133255H	-

Frézy k shaveru přímé / Shaver blades straight

pro malé klouby / for small joint surgery
efektivní délka 70 mm / effective length 70 mm

resterilizovatelné
reusable

typ / type	-	-	Ø 2,0	Ø 2,5	Ø 3,5
Full Radius Resector	-	-	9131120	9131125	9131134

typ / type	-	-	Ø 2,0	Ø 2,5	Ø 3,5
Aggressive Full Radius	-	-	9131320	9131325	9131334

typ / type	-	-	-	Ø 2,5	Ø 3,5
Round Burr	-	-	-	9131025 Ø bur 1,8 mm	9131035 Ø bur 2,5 mm

Příslušenství pro čištění a sterilizaci / Accessory for cleaning and sterilization



Čistící adaptér pro resterilizovatelné frézy k C2 shaveru

Cleaning Adapter for reusable C2 shaver blades

objednáací číslo / ordering no.

100001

Set na čištění

Cleaning Set

objednáací číslo / ordering no.

900019

JEDNORÁZOVÉ FRÉZY K SHAVER SYSTÉMU EBERLE C2
 SINGLE USE SHAVER BLADES FOR EBERLE C2 SHAVER SYSTEM

EBERLE
Frézy k shaveru přímé / Shaver blades straight

sterilní balení / sterile packaging

efektivní délka 130 mm / effective length 130 mm



typ / type	Ø 3,5	Ø 4,2	Ø 4,8	Ø 5,5	Ø 6,5
Full Radius Resector	9141135	9141142	9141148	9141155	–



typ / type	Ø 3,5	Ø 4,2	Ø 4,8	Ø 5,5	Ø 6,5
Full Radius Resector Sharp Cut	–	9142742	–	–	–



typ / type	Ø 3,5	Ø 4,2	Ø 4,8	Ø 5,5	Ø 6,5
Aggressive Full Radius	9141335	9141342	9141348	9141355	–



typ / type	Ø 3,5	Ø 4,2	Ø 4,8	Ø 5,5	Ø 6,5
Aggressive Full Radius Plus	–	9143442	–	–	–



typ / type	Ø 3,5	Ø 4,2	Ø 4,8	Ø 5,5	Ø 6,5
Double Full Radius	–	9142542	–	9142555	–



typ / type	Ø 3,5	Ø 4,2	Ø 4,8	Ø 5,5	Ø 6,5
Double Aggressive Full Radius	–	9142342	–	9142355	–



typ / type	Ø 3,5	Ø 4,2	Ø 4,8	Ø 5,5	Ø 6,5
Conical Double Full Radius	–	9142442	–	–	–



typ / type	Ø 3,5	Ø 4,2	Ø 4,8	Ø 5,5	Ø 6,5
Full Radius Resector Small Window	–	9142242	–	9142255	–



typ / type	Ø 3,5	Ø 4,2	Ø 4,8	Ø 5,5	Ø 6,5
Meniscus Cutter	9141235	9141242	–	9141255	–



typ / type	Ø 3,5	Ø 4,2	Ø 4,8	Ø 5,5	Ø 6,5
Aggressive Meniscus Cutter	9141535	9141542	9141548	9141555	–



typ / type	Ø 3,5	Ø 4,2	Ø 4,8	Ø 5,5	Ø 6,5
Aggressive Meniscus Cutter Plus	–	9142142	–	–	–



typ / type	Ø 3,5	Ø 4,2	Ø 4,8	Ø 5,5	Ø 6,5
Double Meniscus Cutter	–	9142642	–	9142655	–

Poznámka: kompletní katalogové číslo MEDIN, a.s. zahrnuje trojčíslí 397 značící zdravotnický prostředek (např. 397 129 12 0610) / Note: MEDIN complete catalogue number includes three digit code of 397 which defines a medical device (e.g. 397 129 12 0610)

JEDNORÁZOVÉ FRÉZY K SHAVER SYSTÉMU EBERLE C2
SINGLE USE SHAVER BLADES FOR EBERLE C2 SHAVER SYSTEM

EBERLE



typ / type	Ø 3,5	Ø 4,2	Ø 4,8	Ø 5,5	Ø 6,5
Round Burr	-	9141042 Ø bur 3,0mm	-	9141055 Ø bur 4,0mm	9141065 Ø bur 5,0mm



typ / type	Ø 3,5	Ø 4,2	Ø 4,8	Ø 5,5	Ø 6,5
Oval Burr	-	-	-	9141955 Ø bur 4,0mm	9141965 Ø bur 5,0mm



typ / type	Ø 3,5	Ø 4,2	Ø 4,8	Ø 5,5	Ø 6,5
Aggressive Oval Burr	-	-	-	9143855 Ø bur 4,0mm	9143865 Ø bur 5,0mm



typ / type	Ø 3,5	Ø 4,2	Ø 4,8	Ø 5,5	Ø 6,5
Tapered Burr	-	-	-	9141855 Ø bur 4,0mm	9141865 Ø bur 5,0mm

Frézy k shaveru zahnuté 15° / Shaver blades 15° bent

sterilní balení / sterile packaging
efektivní délka 210 mm / effective length 210mm,jednorázové
single use

typ / type	Ø 3,5	Ø 4,2	Ø 4,8	Ø 2,5	Ø 2,5
Full Radius Resector	-	9143042	-	9143055	-



typ / type	Ø 3,5	Ø 4,2	Ø 4,8	Ø 5,5	Ø 6,5
Aggressive Full Radius	-	9143242	-	9143255	-



typ / type	Ø 3,5	Ø 4,2	Ø 4,8	Ø 5,5	Ø 6,5
Round Burr	-	9143142	-	9143155	-

JEDNORÁZOVÉ FRÉZY K SHAVER SYSTÉMU EBERLE C2
 SINGLE USE SHAVER BLADES FOR EBERLE C2 SHAVER SYSTEM

EBERLE
Frézy k shaveru přímé / Shaver blades straight

pro artroskopii kyčle / for hip arthroscopy

sterilní balení / sterile packaging

efektivní délka 210 mm / effective length 210 mm



typ / type	Ø 3,5	Ø 4,2	Ø 4,8	Ø 5,5	Ø 6,5
Full Radius Resector Sharp Cut tubular	-	9142742H	-	-	-



typ / type	Ø 3,5	Ø 4,2	Ø 4,8	Ø 5,5	Ø 6,5
Aggressive Full Radius tubular	-	9141342H	9141348H	9141355H	-



typ / type	Ø 3,5	Ø 4,2	Ø 4,8	Ø 5,5	Ø 6,5
Meniscus Cutter tubular	-	9141242H	-	9141255H	-



typ / type	Ø 3,5	Ø 4,2	Ø 4,8	Ø 5,5	Ø 6,5
Aggressive Meniscus Cutter tubular	-	9141542H	9141548H	9141555H	-



typ / type	Ø 3,5	Ø 4,2	Ø 4,8	Ø 5,5	Ø 6,5
Aggressive Meniscus Side Cutter Plus tubular	-	9142142H	-	-	-



typ / type	Ø 3,5	Ø 4,2	Ø 4,8	Ø 5,5	Ø 6,5
Round Burr	-	-	-	9141055H Ø bur 4,0mm	-



typ / type	Ø 3,5	Ø 4,2	Ø 4,8	Ø 5,5	Ø 6,5
Oval Burr	-	-	-	9141955H Ø bur 4,0mm	-



typ / type	Ø 3,5	Ø 4,2	Ø 4,8	Ø 5,5	Ø 6,5
Aggressive Oval Burr	-	-	-	9143855H Ø bur 4,0mm	-

Poznámka: kompletní katalogové číslo MEDIN, a.s. zahrnuje trojčíslí 397 značící zdravotnický prostředek (např. 397 129 12 0610) / Note: MEDIN complete catalogue number includes three digit code of 397 which defines a medical device (e.g. 397 129 12 0610)

JEDNORÁZOVÉ FRÉZY K SHAVER SYSTÉMU EBERLE C2

SINGLE USE SHAVER BLADES FOR EBERLE C2 SHAVER SYSTEM

EBERLE

Frézy k shaveru zahnuté 15° / Shaver blades 15° bent

pro artroskopii kyčle / for hip arthroscopy
sterilní balení / sterile packaging
efektivní délka 210 mm / effective length 210 mm



typ / type	Ø 3,5	Ø 4,2	Ø 4,8	Ø 5,5	Ø 6,5
Aggressive Full Radius cutting window inwards	-	9143242H	-	9143255H	-



Frézy k shaveru přímé / Shaver Blades straight

pro artroskopii malých kloubů / for small joint surgery
sterilní balení / sterile packaging
efektivní délka 70 mm / effective length 70 mm



typ / type	-	-	Ø 2,0	Ø 2,5	Ø 3,5
Full Radius Resector	-	-	9141120	9141125	9141134



typ / type	-	-	Ø 2,0	Ø 2,5	Ø 3,5
Aggressive Full Radius	-	-	9141320	9141325	9141334



typ / type	-	-	-	Ø 2,5	Ø 3,5
Round Burr	-	-	-	9141025 Ø bur 1,8 mm	9141035 Ø bur 2,5 mm



EBERLE
Kamerový systém HD 1CCD
 Camera system HD 1CCD

objednávací číslo / ordering no.

913029

Jednočipový kamerový HD systém

Díky snímači s HD rozlišením v kombinaci se speciálně vyvinutým zpracováním snímků i pro málo osvětlené dutiny je možné pořizovat snímky, které zobrazí přírodní barvy a jsou bohaté na detaily a kontrast.

Tyto technické vlastnosti zaručují vhodnost Full HD kamery pro různorodé aplikace.

Camera System HD 1CCD

Due to the high-resolution sensor, coupled with the specially developed image processing, it is possible, even in only dimly lit cavities, to take pictures that show natural colours and are rich in detail and in contrast.

These technical features ensure that the Full HD camera is suited for widely different applications.

1 čipová hlava kamery s kabelem
 1 chip Camera Head with Cable

objednávací číslo / ordering no.

913032

klávesnice PS2
 keyboard PS2

objednávací číslo / ordering no.

900202
Rozlišení / Resolution

- HDTV: 1080p
- HDTV: 1080i
- HDTV: 720p
- PAL: 576i
- NTSC: 480i

Kmitočet / Frequency

- volitelný 50 nebo 60 Hz / Optional 50 or 60 Hz

Výstupy / Outputs

- 1 x DVI
- 1 x Modulový (HD-RGB, -YPbPr) / Component (HD-RGB, -YPbPr)
- 1 x S-Video
- 1 x Kombinovaný (PAL/NTSC) / Composite (PAL/NTSC)
- 2 x HD-SDI 3G (volitelné) / HD-SDI 3G (optional)
- 2 x Dálkový / Remote

Funkce hlavy kamery / Camera head functions

- 3 programovatelná tlačítka
- k dispozici je spojovací prvek s pevnými ohniskovými vzdálenostmi a funkcí zoom
- 3 programmable keys
- coupler is available with fixed focal lengths and zoom

**Pomocí tlačítka PC je možné editovat a zobrazit /
 By means of the PC keyboard it is possible to edit and show**

- záznamy pacienta (až 10 datových souborů)
- čas a datum
- stopky
- patient's records (up to 10 datasets)
- time and date
- stop watch

MONITOR LCD
LCD MONITOR**EBERLE****Monitor LCD**
LCD monitor

objednáací číslo / ordering no.

913030**Monitor LCD / LCD Monitor**

- 24 palcový LCD monitor / 24 inch LCD monitor
- 16,7 pixelů / 16.7 million colours
- přirozené rozlišení / native resolution WUXGA (1920 x 1200)
- úhel pohledu / angle of view (h/v) 178°/178°
- funkce obraz v obraze / picture-in-picture function

EBERLE
Světelný zdroj LED
 LED light source

objednáací číslo / ordering no.

913030
Konektor ke světelnému zdroji EBERLE LED
 Light source coupler for EBERLE LED

 RFQ/Storz/Wisap/Aesculap **00-21110-70**

Světelný zdroj LED

- svítivost odpovídá světelnému zdroji xenon 180 Watt
- intenzita světla max. 700 lm
- teplota barvy 5000–6500 K
- vlnová délka 400–700 nm
- operační teplota 15–30°C
- vysoce přirozené zobrazení barev se silnou intenzitou světla
- velice homogenní iluminace, bez okrajových stínů nebo závojeování
- clona proti oslnění, není-li připojen světlovodný kabel
- provoz s nízkými šumy a nízkým generováním tepla
- životnost lampy: asi 50 000 hodin
- nastavení intenzity jasu: digitální v 10 krocích
- připojení světlovodného kabelu: typ Storz /jiné značky na přání

Rozměry (š/d/v): 300 × 350 × 125 mm

Váha: 6900 g

LED Light Source

- luminance corresponds to light source xenon 180 Watt
- illuminance max. 700 lm
- colour temperature 5000–6500 K
- wave length 400–700 nm
- operating temperature 15–30°C
- high natural colour rendering with strong light intensity
- very homogeneous illumination, no edge shadowing effects or blooming
- glare shield when light conduction cable is not plugged in
- low-noise operating with minor heat development
- lifetime of bulb: approx. 30,000 hours
- setting of luminance intensity: digital in 10 steps
- light conducting cable connection: type Storz /other brands on request

Dimensions (L/W/H): 300 × 350 × 125 mm

Weight: 6900 g

SVĚTLOVODNÉ KABELY
LIGHT CABLES

Systém HTT-Blue-Line®

Vysokovýkonné provedení světlovodných kabelů označené modrými koncovkami

- přibližně 20% vyšší přenos světla ve srovnání se standardními kabely
- vlákna (přibližně 4.000) jsou tvarovaná do šestiúhelníků, mezery mezi nimi tím pádem zmizí a podíl průchozího světla je téměř 100%
- vysoký přenos světla (díky technologii svařování vláken)
- zatavená vlákna bez použití lepidel, autoklávatelná při 134 °C
- extrémně odolné v místě vstupu světla
- odolné vysokým teplotám jako např. u Xenonového světelného zdroje
- HTT-Blue Line kabely absorbují maximální možnou intenzitu světla
- spirálové vyztužení z nerezové oceli, zajišťující vysokou ohebnost kabelu
- přídatná hygienická ochrana proti ohýbání na koncích kabelu
- silikonový a pletený plášť kabelu (biokompatibilní materiály)
- konektory ke kabelu, kompatibilní pro všechny běžné světelné zdroje a optiky
- koncovka ke světelnému zdroji (Light Input), koncovka k optice (Light Output)

System HTT-Blue-Line®

High-performance fiber optic cables are marked by the blue endings

- approximately 20% higher light transmission compared to Standard cables
- the fibers (approx. 4.000) are hexagonally shaped. As a result the spaces between them disappear and the proportion of the transmitted light is nearly 100%
- high Transmission Technology (High-End welding)
- fused fibers without glue, autoclavable at 134 °C
- extremely resistant at the point of light entry
- high temperature resistant such as at the Xenon Light Sources
- HTT-Blue Line cable absorbs the maximum possible light intensity
- highly flexible despite cable attained thru helix of stainless steel
- hygienic additional bending protection at cable ends
- silicone cladding and braided hose cover (biocompatible materials)
- connectors compatible for all common projectors and endoscopes
- projector Side (Light Input), Endoscope Side (Light Output)

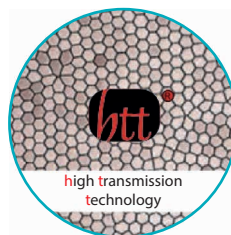
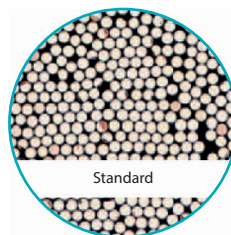
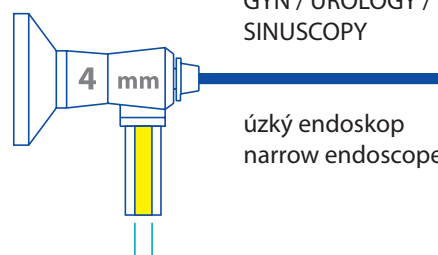
ARTROSKOPIE
GYN / UROLOGIE
SINUSKOPIE
ARTHROSCOPY /
GYN / UROLOGY /
SINUSCOPY

doporučený průměr
kabelu 3,5 mm
recommended diameter
of cable 3.5 mm

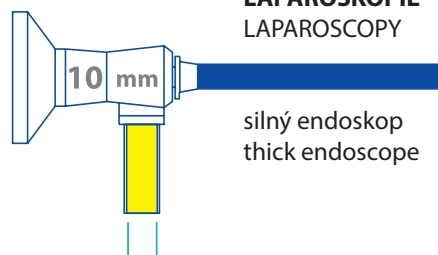
LAPAROSKOPIE
LAPAROSCOPY

doporučený průměr
kabelu 4,9 mm
recommended diameter
of cable 4.9 mm

Světlovodné kabely HTT-Blue-Line / Light cable HTT-Blue-Line

objednávací číslo / ordering no.			
00-22430-30	Světlovodný kabel / Light cable	Ø 2,5	L = 1800 mm
00-22430-40	Světlovodný kabel / Light cable	Ø 2,5	L = 2300 mm
00-22430-45	Světlovodný kabel / Light cable	Ø 2,5	L = 2500 mm
00-22430-50	Světlovodný kabel / Light cable	Ø 2,5	L = 3000 mm
00-22430-60	Světlovodný kabel / Light cable	Ø 2,5	L = 4000 mm
00-22430-70	Světlovodný kabel / Light cable	Ø 2,5	L = 5000 mm
00-22330-30	Světlovodný kabel / Light cable	Ø 3,5	L = 1800 mm
00-22330-40	Světlovodný kabel / Light cable	Ø 3,5	L = 2300 mm
00-22330-45	Světlovodný kabel / Light cable	Ø 3,5	L = 2500 mm
00-22330-50	Světlovodný kabel / Light cable	Ø 3,5	L = 3000 mm
00-22330-60	Světlovodný kabel / Light cable	Ø 3,5	L = 4000 mm
00-22330-70	Světlovodný kabel / Light cable	Ø 3,5	L = 5000 mm
00-22230-30	Světlovodný kabel / Light cable	Ø 4,9	L = 1800 mm
00-22230-40	Světlovodný kabel / Light cable	Ø 4,9	L = 2300 mm
00-22230-45	Světlovodný kabel / Light cable	Ø 4,9	L = 2500 mm
00-22230-50	Světlovodný kabel / Light cable	Ø 4,9	L = 3000 mm
00-22230-55	Světlovodný kabel / Light cable	Ø 4,9	L = 3500 mm
00-22230-60	Světlovodný kabel / Light cable	Ø 4,9	L = 4000 mm
00-22230-70	Světlovodný kabel / Light cable	Ø 4,9	L = 5000 mm

Poznámka: Při objednávání barevného kabelu připojte za objednací číslo zkratku barevného provedení např.: **00-22330-40 MO**.
 Remark: For order of color cable use the ordering number and color code e.g.: **00-22330-40 MO**.

Adaptéry ke světelným zdrojům / Connecting light source adaptors

objednávací číslo / ordering no.	výrobce / producer
00-21110-70	RFQ/Storz/Wisap/Aesculap
00-21110-74	Wolf/HSW/Dyonics/Medicon
00-21116-62	Olympus/ACMI
00-21116-63	Olympus/ACMI SPECIAL MODEL
00-21110-66	ACM / British
00-21119-60	Volpi/Fot/Schölly
00-21119-62	Fuji
00-21113-03	Heine Optotechnik
00-21110-72	Winter & Ibe
00-21113-06	Schott/Zeiss (Kolposkop)
00-21119-65	Pentax
00-21113-07	Zeiss (OP Microscop)

Adaptéry k optikám / Connecting endoscope adaptors

objednávací číslo / ordering no.	výrobce / producer
00-21010-71	RFQ/Storz/Wisap/Aesculap/Olympus standard/Innoview
00-21010-76	Wolf/HSW/Dyonics/Medicon Schnapp
00-21010-74	Wolf/HSW/Dyonics/Medicon Clip
00-21010-67	ACM / British
00-21010-95	Olympus/ACMI SPECIAL MODEL
00-21013-07	Schott/Zeiss (Kolposkop)
00-21013-74	Stryker/Codman/Luxtec

Barevná provedení kabelu

Color coded cables

	SE – šedá / grey
	MO – modrá / blue
	CE – červená / red
	ZL – žlutá / yellow
	ZE – zelená / green
	OR – oranžová / orange



ARTROSKOPICKÁ PUMPA
ARTHROSCOPY PUMP

EBERLE

Artroskopická pumpa EBERLE P2
Arthroscopy pump EBERLE P2

objednávací číslo / ordering no.

913000



Artroskopická pumpa P2

- nastavitelný průtok od 0,2– 1,75 l/min.
- nastavitelný tlak od 10–200 mmHg
- tlak a průtok lze nastavit nezávisle na sobě
- rychlá reakce na kolísání tlaku pomocí optimalizovaného řízení a výkonného motoru hradítka
- snadné ovládání a jednoduché vložení hadicového setu
- pohodlné plnění reservoáru bez ztráty kapaliny
- funkce proplach

Hadicový systém lze získat jako

- dvoudílnou variantu sestávající z denního setu a koncové hadice pacienta
- kompletní jednodílnou sadu

Inflow Pump P2

- flow rate adjustable from 0.2–1.75 l/min.
- pressure adjustable from 10–200 mmHg
- pressure and flow rate can be adjusted independently
- fast reaction to pressure fluctuations by optimized control and powerful stepper motor
- user-friendly and simple inserting of the tube
- comfortable filling of the reservoir without fluid loss
- rinsing function

The tube system can be obtained as

- two-piece variant, consisting of day's set and patient end-tube
- one-piece complete tube set

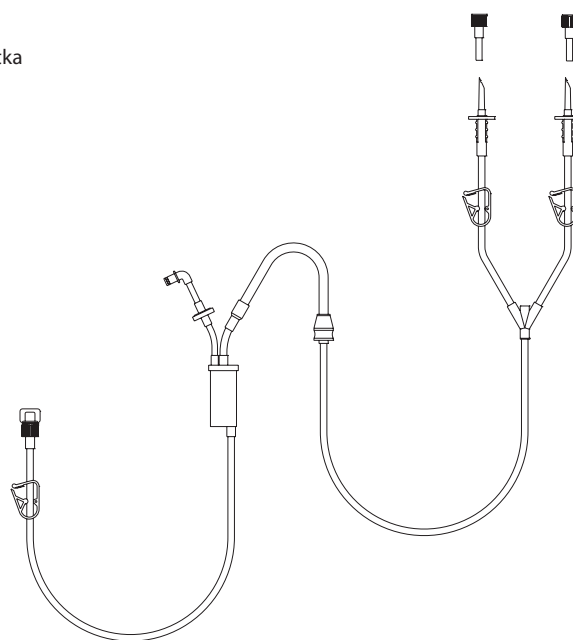

popis description	objednávací číslo ordering number
Jednorázový hadicový set na jeden operační den Single use daily tube set for arthroscopy	900154
Pacientská hadice pro jednorázové použití s konektorem Luer Lock Single use patient end tube with Luer Lock	900153
Jednorázový kompletní hadicový set pro artroskopickou operaci Single use complete set for arthroscopy	900209

Nelze sterilizovat!
Don't sterilize!

Poznámka: kompletní katalogové číslo MEDIN, a.s. zahrnuje trojčíslí 397 značící zdravotnický prostředek (např. 397 129 12 0610) / Note: MEDIN complete catalogue number includes three digit code of 397 which defines a medical device (e.g. 397 129 12 0610)

ARTROSKOPICKÝ GENERÁTOR
 ARTHROSCOPY GENERATOR

MEDEVVO
Artroskopický vaporizační generátor
 Arthroscopy vaporization generator

objednávací číslo / ordering no.

897-6
Highend RF-Generátor

ARTro 200 je vybaven nejnovější technologií a softwarem. Generátor je určen speciálně pro artroskopii.

Highend RF-Generator

The ARTro 200 is equipped with the latest technology and software. The generator has been designed specifically for arthroscopy.

Výhody ARTro 200

- High-tech bipolární mód pro práci v roztoku salinu
- univerzální užití v bipolárním a monopolárním spektru artroskopie
- automatická regulace parametrů / výkon v průběhu aktivace
- rozpoznání nástroje s optimálním nastavením

Advantages of the ARTro 200

- High-tech bipolar mode for the work in saline solution
- universal usage in the bipolar and monopolar spectrum of arthroscopy
- automatic control of the parameters / performance during activation
- instrument detection with the optimal settings

Pedály
 Foot switch

objednávací číslo / ordering no.

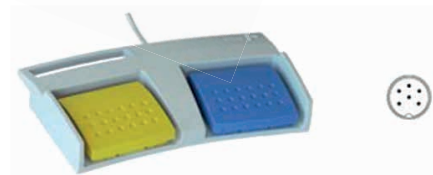
897-7

BIPOLÁRNÍ ARTROSKOPICKÉ ELEKTRODY S ODSÁVÁNÍM
BIPOLAR ARTHROSCOPIC ELECTRODES WITH SUCTION

medeVO+

Bipolární elektrody
Bipolar electrodes

objednací číslo / ordering number	890-1s		
popis / description	vaporizační elektroda se sáním; 90° vaporisation electrode with suction; 90°		
objednací číslo / ordering number	890-6s		
popis / description	vaporizační elektroda se sáním; 45° vaporisation electrode with suction; 45°		
objednací číslo / ordering number	890-5s		
popis / description	vaporizační elektroda se sáním; 45° vaporisation electrode with suction; 45°		
objednací číslo / ordering number	890-2s		
popis / description	vaporizační elektroda; 70° vaporisation electrode; 70°		
objednací číslo / ordering number	890-3s		
popis / description	háková elektroda tenká; 90° hook electrode slim; 90°		
objednací číslo / ordering number	890-4s		
popis / description	háková elektroda zesílená; 90° hook electrode reinforced; 90°		

Bezpečná obsluha

Maximální účinnost elektrody BiVac jsou určeny pro řezání, vaporizaci, koagulaci a jiné tepelné modifikace na měkkých tkáních.

Safe handling

Maximum of efficiency the BiVac-Electrodes are designed for cutting, vaporisation, coagulation and thermal modification of soft tissue.



 **Nelze sterilizovat!**
Don't sterilize!



BIPOLÁRNÍ ARTROSKOPICKÉ ELEKTRODY S ODSÁVÁNÍM
BIPOLAR ARTHROSCOPIC ELECTRODES WITH SUCTION

medeVO⁺

Držadlo a kabelová přípojka
Handle and connection cable



objednáací číslo / ordering number	92888-9
délka / length	4 m
popis / description	International



objednáací číslo / ordering number	92888-8
délka / length	4 m
popis / description	Martin Maxium



objednáací číslo / ordering number	92888-7
délka / length	4 m
popis / description	Erbe VIO



objednáací číslo / ordering number	92888-6
délka / length	4 m
popis / description	MEDEVO ARTro200

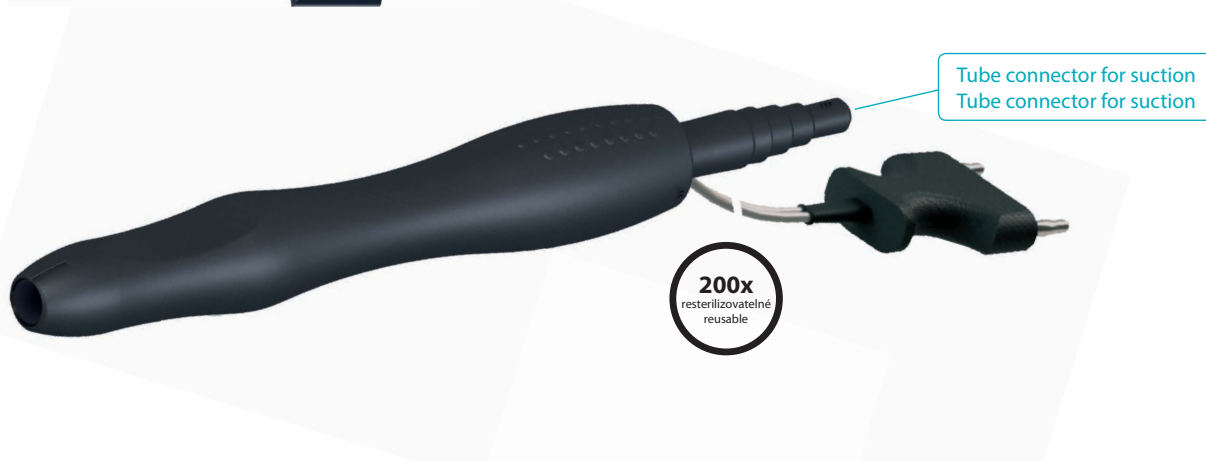

Kyčelní kloub / Hip joint

Synovektomie / Synovectomy
Vyhlazování chrupavky / Cartilage smoothing
Labrum / Labrum
Parciální resekece / Partial resection



Kolenní kloub / Knee joint

Částečná resekece menisku / Partial meniscal resection
Resekce kloubní nitroblány / Plica synovialis resection
Parciální synovektomie / Partial synovectomy
Laterální uvolnění / Lateral release

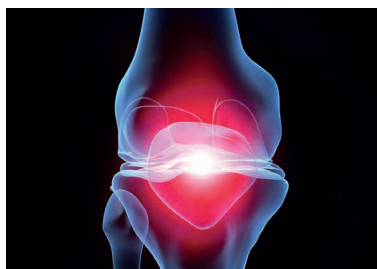

Ramenní kloub / Shoulder joint

Akromioplastika / Acromioplasty
Parciální synovektomie / Partial synovectomy
Vyhlazování chrupavky / Cartilage smoothing
Tenotomie / Tenotomy



Poznámka: kompletní katalogové číslo MEDIN, a.s. zahrnuje trojčíslí 397 značící zdravotnický prostředek (např. 397 129 12 0610) / Note: MEDIN complete catalogue number includes three digit code of 397 which defines a medical device (e.g. 397 129 12 0610)

DOKUMENTAČNÍ SYSTÉM
DOKUMENTATION SYSTEM

TEAC

Dokumentální systém UR-4MD
Documentation system UR-4MD

objednáací číslo / ordering no.

900255

- intuitivní HD záznam videa a snímků
- Full HD 1920 x 1080 video záznam
- velmi snadné ovládání
- možnost zapojení do nemocničního info systému
- možnost ovládání tlačítky na hlavě kamery

- intuitively HD recording of videos and photos
- Full HD 1920 x 1080 video recording
- extreme ease of use
- possible integration into hospital info system
- possibility of operating with buttons on camera head



Lékařské záznamové zařízení HD s integrovaným pevným diskem 500 GB. Záznam HD videa a stacionárních snímků. Záznam na interní pevný disk, do nemocniční sítě a až na dvě paměťové jednotky USB současně. Snadná obsluha pomocí displeje 3,5" a OSD. Usnadněné připojení díky automatické detekci signálu. Ochrana proti ztrátě dat díky monitorování paměti a bezpečnému vypnutí (UPS).

Device type Medical HD-recording device with integrated 500 GB hard disk. Recording of HD videos and freeze images. Recordings to internal hard disk, hospital network and up to two concurrent USB sticks. Easy operation by way of the 3.5" display and the OSD. Facilitated connection due to automatic signal detection. Data loss is prevented due to memory monitoring and safe shutdown (UPS).

Paměťová jednotka USB
Memory unit USB

objednáací číslo / ordering no.

900230



TEAC UR-4MD

video vstup / video inputs	DVI, SDI, S-Video, kombinované / composite
video výstup / video outputs	DVI, SDI (out/thru), S-Video, kombinované / composite
obrazový formát / image format	JPG, DICOM
video formát / video format	MOV (H.264 / MPEG4)
audio vstup / audio inputs	Line In, microphone (3,5 mm banánek / jack plug)
audio výstup / audio outputs	SDI (BNC), Line (3,5 mm banánek / jack plug)
síťový operační systém / network operation	RJ45 10/100/1000 ethernet
pevný disk / internal memory	500 GB hard disk
externí paměťová jednotka / external memory	USB stick (32 GB / 64 GB), USB hard disk, network drive
další vstupy / other connections	2 x 3,5 mm jack plug (externí spoušť / external trigger)
příslušenství (volitelné) / accessories (optional)	klávesnice, dálkové ovládání, pedál, čtečka čárového kódu/karet / keyboard, remote control, foot switch, bar code/card reader

EBERLE
Přístožový vozík
 Mobile carrier system

objednáací číslo / ordering no.

900135
Základní vybavení

- zadní dvířka
- 4 poličky
- 1 prostorná zásuvka
- hlavní vypínač
- držák monitoru
- držák kamerové hlavy

Doplňkové vybavení

- pojezdová kolečka s ochranou kabelu o.č. **900226**
- infúzní stojan o.č. **900223**
- výsuvná polička pro klávesnici o.č. **900227**
- izolační transformátor o.č. **900228**

Basic equipment

- rear doors
- 4 shelves
- 1 drawer high
- main switch
- monitor mount
- camera head mount

Optional Equipment

- castors with cable guard article no. **900226**
- infusion stand article no. **900223**
- sliding keyboard shelf article no. **900227**
- isolation transformer article no. **900228**



UPÍNACÍ SYSTÉM

HOLDING SYSTEMS – LEG HOLDER

Upínací systém dolní končetiny
Holding system – leg holder

objednací číslo / ordering no.

66-450-000

upínací systém včetně fixačního popruhu,
kompletní i s pohyblivým svěrákem 60°
arthrosocopy leg holder, incl. fixation tape,
complete with movable clamp 60°



popis description	objednací číslo ordering number
upínací systém včetně fixačního popruhu / arthrosocopy leg holder, incl. fixation tape	66-450-002
pohyblivá čelist jednotlivě 60° / movable clamp 60° only	66-450-004
pouze standardní čelist / standard piston only	66-450-006
pouze fixační popruh / fixation tape only	66-450-010

Poznámka: kompletní katalogové číslo MEDIN, a.s. zahrnuje trojčíslí 397 značící zdravotnický prostředek (např. 397 129 12 0610) / Note: MEDIN complete catalogue number includes three digit code of 397 which defines a medical device (e.g. 397 129 12 0610)

IMPLANTÁTY A INSTRUMENTÁRIUM NA ACL/PCL IMPLANTS AND INSTRUMENTS FOR ACL/PCL

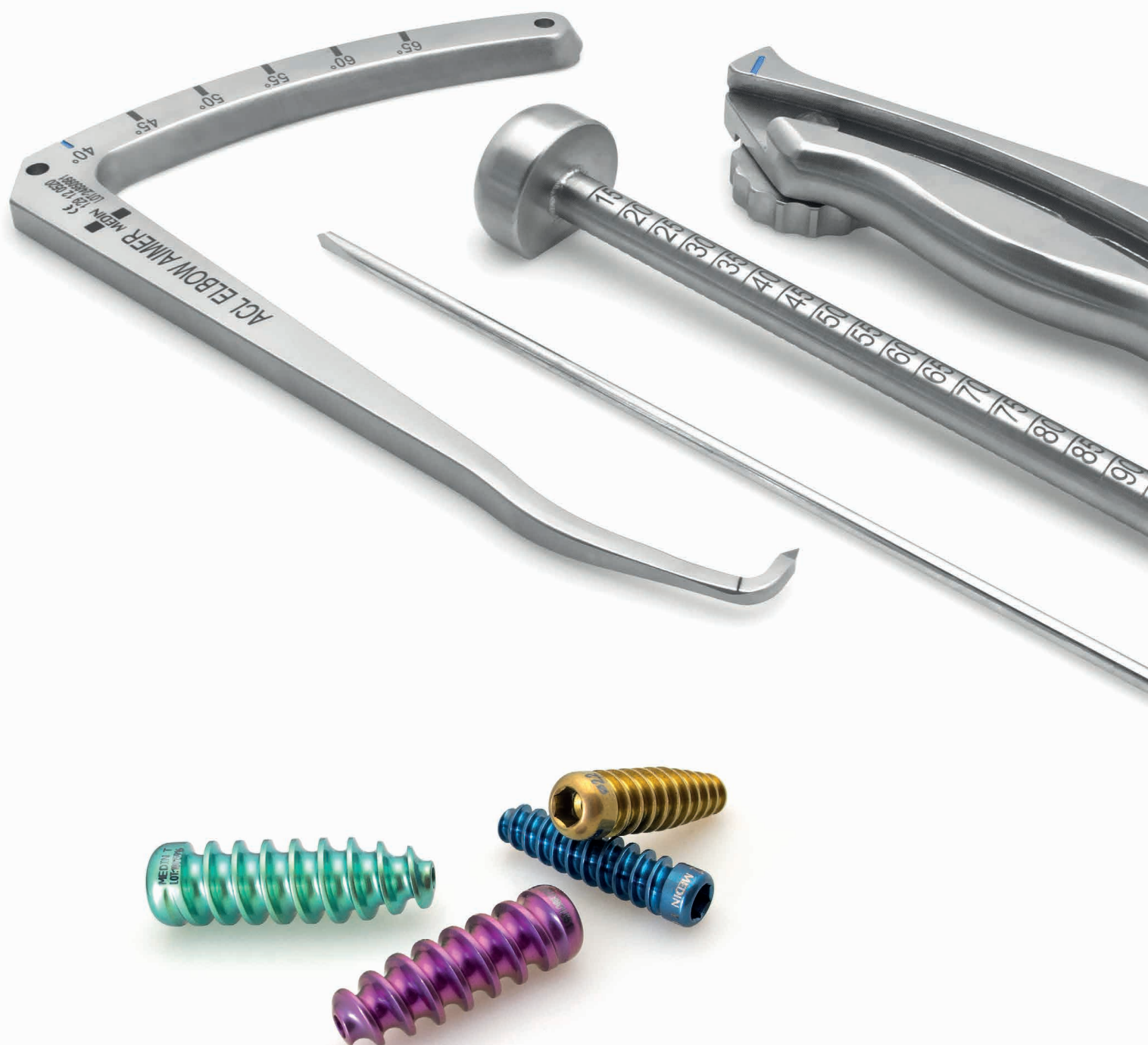



Implantáty

Sada na rekonstrukci ACL

**Nástroje na rekonstrukci ACL,
technika vrtání outside in**

Nástroje na rekonstrukci ACL/PCL

Sady instrumentária na rekonstrukci ACL/PCL

Implants

Set for ACL reconstruction

ACL reconstruction instruments,
outside in drilling technique

ACL/PCL reconstruction instruments

Instrument sets for ACL/PCL reconstruction

H.1

1-3

4-5

6-10

11-12

POUŽITÉ ZKRATKY A SYMBOLY

SSt	provedení SSt – materiál: nerezová ocel, dle ISO 5832-1
Ti	provedení TITAN – materiál: Ti6Al4V ELI, dle ISO 5832-3
PLA	polylaktát
TCP	trikalciumfosfát
Ø	průměr
L	délka

USED ABBREVIATIONS AND SYMBOLS

SSt	SSt version – material: stainless steel, in accordance with ISO 5832-1
Ti	TITANIUM version – material: Ti6Al4V ELI, in accordance with ISO 5832-3
PLA	polylactate
TCP	tri calcium phosphate
Ø	diameter
L	length

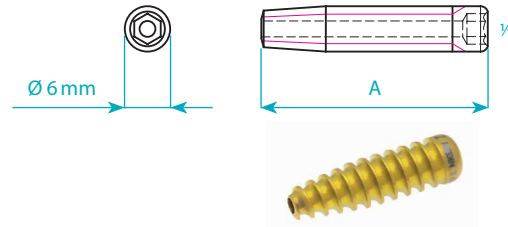

**Kanylované interferenční šrouby se zaoblenými hranami závitu,
 vhodné pro štěpy typu Hamstring, průměr otvoru 2,2 mm**

 Cannulated interference screws with rounded edge of the thread,
 suitable for Hamstring grafts, diameter 2.2 mm

 Materiál: **Titan**
 Material: **Titanium**

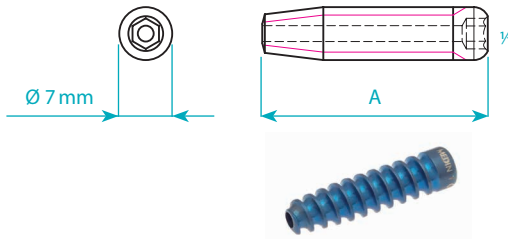
objednací číslo ordering number	průměr diameter	A
129 77 0703	6 mm	20 mm
129 77 0713	6 mm	25 mm
129 77 0723	6 mm	30 mm

 Materiál: **Titan**
 Material: **Titanium**

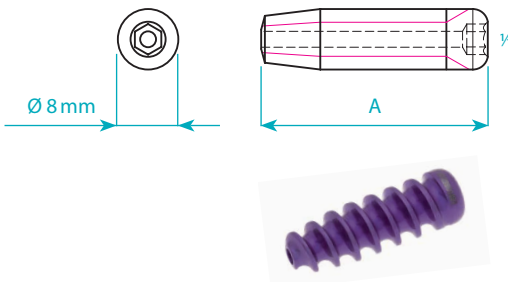
objednací číslo ordering number	průměr diameter	A
129 77 0733	7 mm	20 mm
129 77 0743	7 mm	25 mm
129 77 0753	7 mm	30 mm

 Materiál: **Titan**
 Material: **Titanium**

objednací číslo ordering number	průměr diameter	A
129 77 0763	8 mm	20 mm
129 77 0773	8 mm	25 mm
129 77 0783	8 mm	30 mm

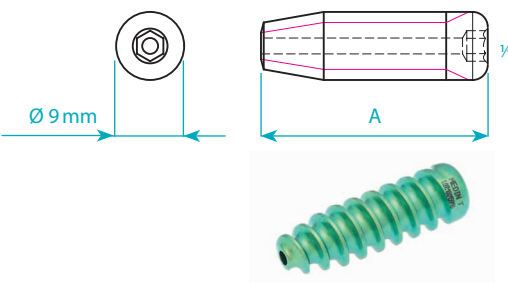
 Materiál: **Titan**
 Material: **Titanium**

objednací číslo ordering number	průměr diameter	A
129 77 0793	9 mm	20 mm
129 77 0803	9 mm	25 mm
129 77 0813	9 mm	30 mm
129 77 0823	9 mm	35 mm
129 77 0833	9 mm	40 mm

SADA NA REKONSTRUKCI ACL
SET FOR ACL RECONSTRUCTION

Šrouby s ostrými hranami závitů,
doporučené pro štěpy typu BTB
Cannulated interference screws with
sharp edge of the thread, suitable for BTB

Materiál: **Titan**
Material: **Titanium**



objednáací číslo ordering number	typ type
S0030700	Interferenční šroub 7/20 Titanium interference screw 7/20
S0030800	Interferenční šroub 7/25 Titanium interference screw 7/25
S0030900	Interferenční šroub 7/30 Titanium interference screw 7/30
S0031200	Interferenční šroub 8/20 Titanium interference screw 8/20
S0031300	Interferenční šroub 8/25 Titanium interference screw 8/25
S0031400	Interferenční šroub 8/30 Titanium interference screw 8/30
S0031700	Interferenční šroub 9/20 Titanium interference screw 9/20
S0031800	Interferenční šroub 9/25 Titanium interference screw 9/25
S0031900	Interferenční šroub 9/30 Titanium interference screw 9/30

Šrouby s ostrými plochými hranami závitů,
doporučené pro štěpy typu BTB
Cannulated interference screws with sharp
flat edge of the thread, suitable for BTB

Materiál: **Titan**
Material: **Titanium**



objednáací číslo ordering number	typ type
S0032200	Interferenční šroub plochý 7/20 Titanium interference screw 7/20 flat thread
S0032300	Interferenční šroub plochý 7/25 Titanium interference screw 7/25 flat thread
S0032400	Interferenční šroub plochý 7/30 Titanium interference screw 7/30 flat thread
S0032600	Interferenční šroub plochý 8/20 Titanium interference screw 8/20 flat thread
S0032700	Interferenční šroub plochý 8/25 Titanium interference screw 8/25 flat thread
S0032800	Interferenční šroub plochý 8/30 Titanium interference screw 8/30 flat thread
S0033000	Interferenční šroub plochý 9/20 Titanium interference screw 9/20 flat thread
S0033100	Interferenční šroub plochý 9/25 Titanium interference screw 9/25 flat thread
S0033200	Interferenční šroub plochý 9/30 Titanium interference screw 9/30 flat thread

Vstřebatelné šroubky TEKNIMED S.A.S.
 Resorbable interference screws TEKNIMED S.A.S.

 FOR CZECH
 AND SLOVAK
 DISTRIBUTION
 ONLY

 Materiál: **Polylaktát PLA**
 Material: **Polylactate PLA**

objednací číslo ordering number	typ type
T720724	Eurocrew PLA 07/24 Eurocrew PLA 07/24
T720824	Eurocrew PLA 08/24 Eurocrew PLA 08/24
T720830	Eurocrew PLA 08/30 Eurocrew PLA 08/30
T720924	Eurocrew PLA 09/24 Eurocrew PLA 09/24
T720930	Eurocrew PLA 09/30 Eurocrew PLA 09/30
T721030	Eurocrew PLA 010/30 Eurocrew PLA 010/31

 Materiál: **Trikalciumfosfát TCP**
 Material: **Tri Calcium Phosphate TCP**

objednací číslo ordering number	typ type
T730724	Eurocrew TCP 07/24 Eurocrew TCP 07/24
T730824	Eurocrew TCP 08/24 Eurocrew TCP 08/24
T730830	Eurocrew TCP 08/30 Eurocrew TCP 08/30
T730924	Eurocrew TCP 09/24 Eurocrew TCP 09/24
T730930	Eurocrew TCP 09/30 Eurocrew TCP 09/30
T731030	Eurocrew TCP 010/30 Eurocrew TCP 010/30

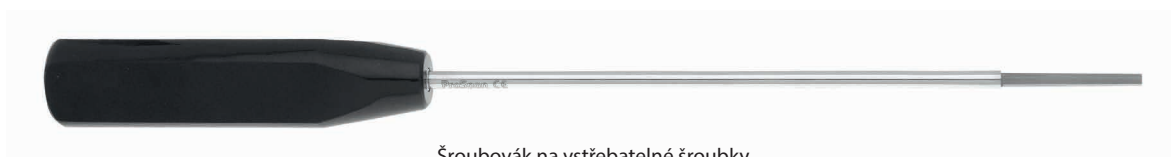
 Šroubovák na vstřebatelné šroubky
 Screwdriver for resorbable screws

10030205

 Závitník pro vstřebatelné šrouby
 Screw tap for resorbable screws

objednací číslo ordering number	průměr diameter
129 12 0340	Ø 7 mm
129 12 0350	Ø 8 mm
129 12 0430	Ø 9 mm
129 12 0440	Ø 10 mm

NÁSTROJE NA REKONSTRUKCI ACL, TECHNIKA VRTÁNÍ OUTSIDE IN

ACL RECONSTRUCTION INSTRUMENTS, OUTSIDE IN DRILLING TECHNIQUE



Držadlo
Holder

129 12 0510

pro drát Ø 2,4 mm
for wire Ø 2.4 mm



Ukázka cílení tibiálního kanálu na rysku.

A demonstration of the centering of the tibial tunnel on the mark.



Rameno ACL na cílení tibiálního kanálu na rysku
ACL Elbow aimer for aiming of the tibial tunnel on the mark

129 12 0520



Ukázka cílení tibiálního kanálu na špičku.

A demonstration of the centering of the tibial tunnel on the tip.

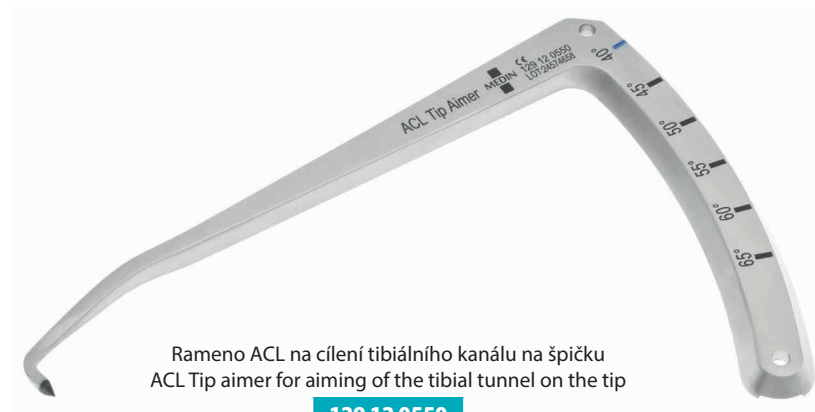

Rameno ACL na cílení tibiálního kanálu na špičku
ACL Tip aimer for aiming of the tibial tunnel on the tip

129 12 0550

Poznámky: Primární kanylované nástroje Ø 2,5 mm jsou určeny pro průměr drátu Ø 2,4 mm.
Note: The primary cannulated instruments Ø 2.5 mm are intended for wire diameter Ø 2.4 mm.

Poznámka: Kompletní katalogové číslo MEDIN, a.s. zahrnuje trojčíslí 397 značící zdravotnický prostředek (např. 397 129 12 0610). / Note: MEDIN complete catalogue number includes three digit code of 397 which defines a medical device (e.g. 397 129 12 0610).

NÁSTROJE NA REKONSTRUKCI ACL, TECHNIKA VRTÁNÍ OUTSIDE IN
ACL RECONSTRUCTION INSTRUMENTS, OUTSIDE IN DRILLING TECHNIQUE



Ukázka cílení femorálního kanálu.
A demonstration of the centering of the femoral tunnel on the mark.

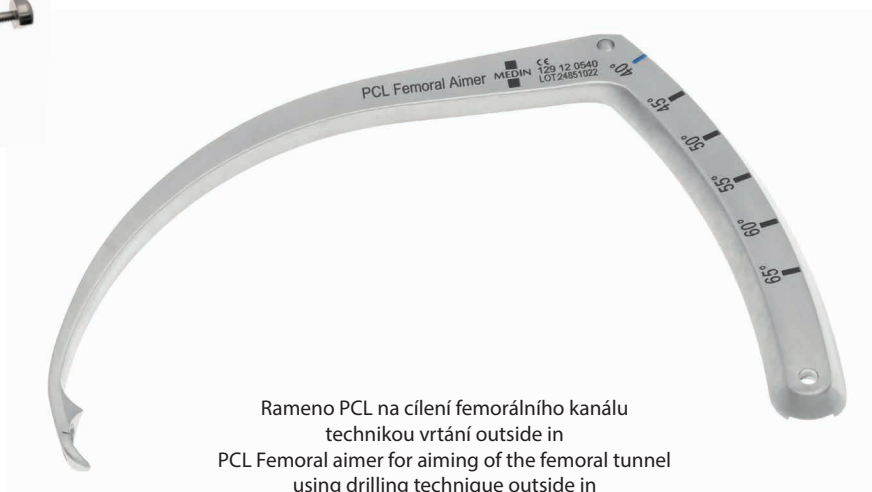

Rameno PCL na cílení femorálního kanálu
technikou vrtání outside in
PCL Femoral aimer for aiming of the femoral tunnel
using drilling technique outside in

129 12 0540



Ukázka cílení tibiálního kanálu.
A demonstration of the centering of the tibial tunnel.



Rameno PCL na cílení tibiálního kanálu
technikou vrtání outside in
PCL Tibial aimer for aiming of the tibial tunnel
using drilling technique outside in

129 12 0530

Poznámky: Primární kanylované nástroje Ø 2,5 mm jsou určeny pro průměr drátu Ø 2,4 mm.
Note: The primary cannulated instruments Ø 2.5 mm are intended for wire diameter Ø 2.4 mm.

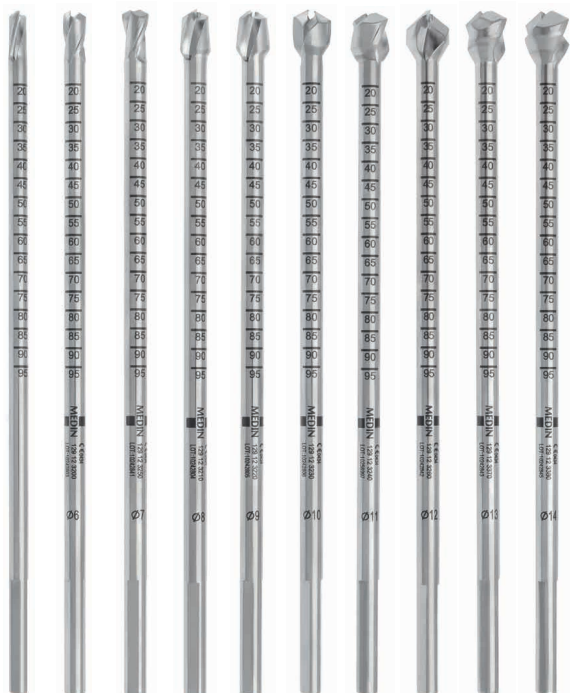
NÁSTROJE NA REKONSTRUKCI ACL
ACL RECONSTRUCTION INSTRUMENTSVrták
Drill

objednací číslo ordering number	průměr diameter	délka length
129 12 3320	Ø 5/2,5 mm	180 mm
129 12 3200	Ø 6/2,5 mm	180 mm
129 12 3250	Ø 7/2,5 mm	180 mm
129 12 3210	Ø 8/2,5 mm	180 mm
129 12 3220	Ø 9/2,5 mm	180 mm
129 12 3230	Ø 10/2,5 mm	180 mm
129 12 3240	Ø 11/2,5 mm	180 mm
129 12 3260	Ø 12/2,5 mm	180 mm
129 12 3370	Ø 13/2,5 mm	180 mm
129 12 3380	Ø 14/2,5 mm	180 mm

Drát vodící
Guide wire
129 12 0120
Ø 2,4 × 300 mmDrát zaváděcí
Introducing wire
129 12 0690
Ø 1,0 × 300 mm
NiTiDrát Kirschnerův
Kirschner wire
129 12 3030
Ø 2,4 × 300 mmDrát vodící s ouškem
Guide wire with eyelet
129 12 3190
Ø 2,4 × 450 mm

NÁSTROJE NA REKONSTRUKCI ACL/PCL
ACL/PCL RECONSTRUCTION INSTRUMENTS



Cílič tibia-femur
Offset aimer tibia-femur

129 12 0050

5 mm



Cílič tibia-femur
Offset aimer tibia-femur

129 12 0060

6 mm



Cílič tibia-femur
Offset aimer tibia-femur

129 12 0070

7 mm



Cílič tibia-femur
Offset aimer tibia-femur

129 12 0080

8 mm

Poznámka: kompletní katalogové číslo MEDIN, a.s. zahrnuje trojčíslí 397 značící zdravotnický prostředek (např. 397 129 12 0610) / Note: MEDIN complete catalogue number includes three digit code of 397 which defines a medical device (e.g. 397 129 12 0610)

NÁSTROJE NA REKONSTRUKCI ACL/PCL
 ACL/PCL RECONSTRUCTION INSTRUMENTS

 Čílič tibia-femur
 Offset aimer tibia-femur

129 12 0010

5 mm

129 12 0020

6 mm

129 12 0030

7 mm

129 12 0040

8 mm

Poznámka: kompletní katalogové číslo MEDIN, a.s. zahrnuje trojčíslí 397 značící zdravotnický prostředek (např. 397 129 12 0610) / Note: MEDIN complete catalogue number includes three digit code of 397 which defines a medical device (e.g. 397 129 12 0610)



Zatloukač
kostních štěpů
Bone graft punch

129 12 0098



Chráníč
Protector

129 12 0100



Pilník
File

129 12 0130



Kyreta
Curette

129 12 0140



Rašple
Rasp

129 12 0150



Vytahovač vláken
Fiber extractor

129 12 0190



Šroubovák
Screwdriver

129 12 9010

Ø 3,5 / Ø 2,5 mm

NÁSTROJE NA REKONSTRUKCI ACL/PCL
ACL/PCL RECONSTRUCTION INSTRUMENTSDetail dilatátoru
Dilator detail
Ø 7 mmDilatátor kostních kanálů
Bone canal dilator

objednací číslo ordering number	průměr diameter
129 12 0630	Ø 5 mm
129 12 0640	Ø 6 mm
129 12 0650	Ø 7 mm
129 12 0660	Ø 8 mm
129 12 0670	Ø 9 mm
129 12 0680	Ø 10 mm

Měřič průměru štěpu
Graft sizer

129 12 0360
Ø 5–11 mm

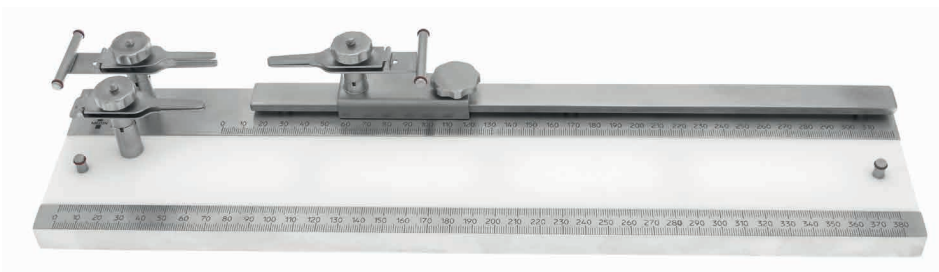
Nástroj na přípravu šlachových i kostních štěpů
(jednotlivý i dvojitý svazek) s možností vypnutí
Instrument for preparation of the tendon and bone grafts
(single and double bundle) with the possibility of tightening)

136 99 0355

Nůž pro odběr
šlachového štěpu
Tendon stripper

129 12 0610

otevřený
open

Nůž pro odběr
šlachového štěpu
Tendon stripper

129 12 0620

uzavřený
closed

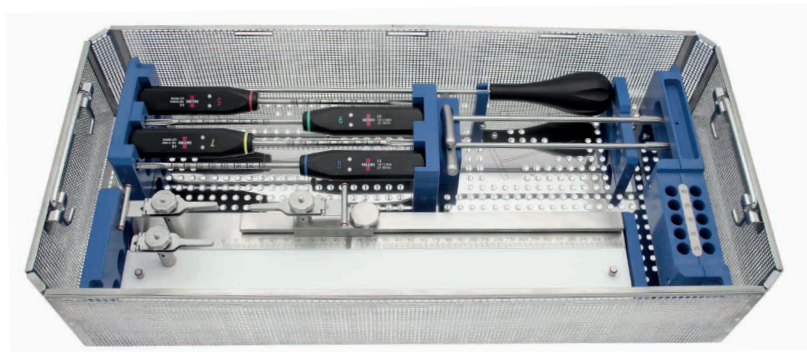
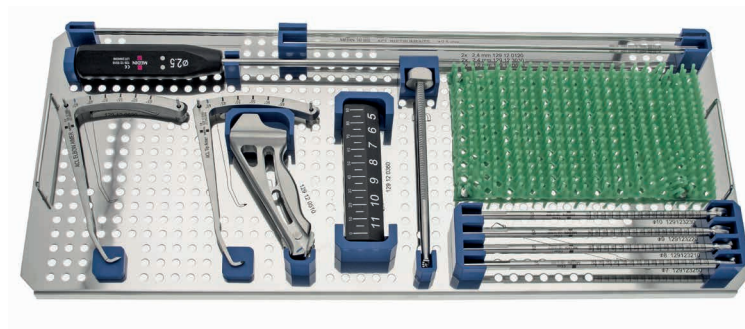
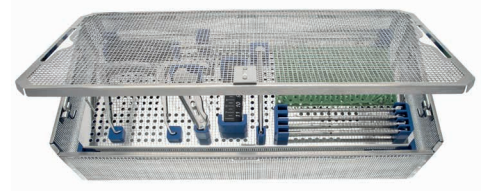
SADY INSTRUMENTÁRIA NA REKONSTRUKCI ACL/PCL
INSTRUMENT SETS FOR ACL/PCL RECONSTRUCTION
Doporučená sada na rekonstrukci ACL
Recommend set for ACL reconstruction

ks/pcs	objednací číslo ordering number	název	name
2	129 12 0690	Zaváděcí drát; NiTi; 1,0 mm	Introducing wire; NiTi; 1.0 mm
1	129 12 3250	Vrták; 7/2,5 × 180 mm	Drill; 7/2.5 × 180 mm
1	129 12 3210	Vrták; 8/2,5 × 180 mm	Drill; 8/2.5 × 180 mm
1	129 12 3220	Vrták; 9/2,5 × 180 mm	Drill; 9/2.5 × 180 mm
1	129 12 3230	Vrták; 10/2,5 × 180 mm	Drill; 10/2.5 × 180 mm
2	129 12 0120	Drát vodící; 2,4 mm	Guide wire; 2.4 mm
2	129 12 3030	Drát Kirschnerův ;2,4 × 300 mm	Kirschner wire; 2.4 × 300 mm
2	129 12 3190	Drát vodící; 2,4 × 450 mm s ouškem	Guide wire with eylet; 2.4 × 450 mm
1	129 12 0360	Měřič průměru štěpu	Graft sizer
1	129 12 0510	Držadlo	Holder
1	129 12 0550	Rameno ACL Tip	ACL Tip arm
1	129 12 0520	Rameno ACL Elbow	ACL Elbow arm
1	129 12 9010	Šroubovák ;3,5/2,5 × 230 mm; šestihran	Cannulated screwdriver hexagonal; 3.5/2.5 × 230 mm
1	136 99 0355	Přípravek na obšívání šlach	Instrument for graft preparation
1	129 12 0660	Dilatátor kostních kanálů; 8 mm	Bone canals dilator; 8 mm
1	129 12 0650	Dilatátor kostních kanálů; 7 mm	Bone canals dilator; 7 mm
1	129 12 0610	Nůž pro odběr šlachového štěpu otevřený; 6 mm	Tendon stripper; open; 6 mm
1	129 12 0040	Cílič tibia-femur; vel. 8 mm	Offset aimer tibia-femur; 8 mm
1	129 12 0030	Cílič tibia-femur; vel. 7 mm	Offset aimer tibia-femur; 7 mm
1	129 12 0020	Cílič tibia-femur; vel. 6 mm	Offset aimer tibia-femur; 6 mm
1	129 12 0010	Cílič tibia-femur; vel. 5 mm	Offset aimer tibia-femur; 5 mm

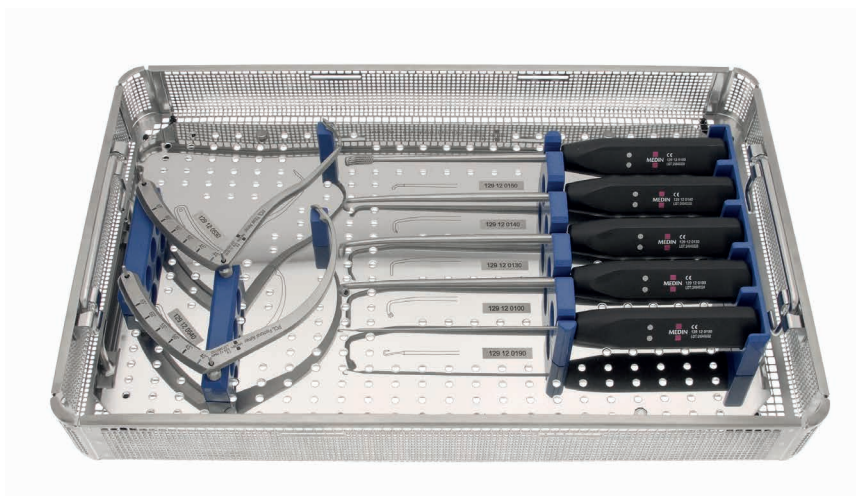
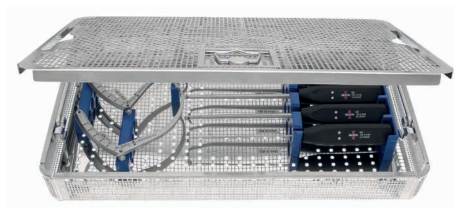
SADY INSTRUMENTÁRIA NA REKONSTRUKCI ACL/PCL
INSTRUMENT SETS FOR ACL/PCL RECONSTRUCTION
Doporučená sada na rekonstrukci PCL
Recommend set for PCL reconstruction

ks/pcs	objednací číslo ordering number	název	name
1	129 12 0100	Chráníč	Protector
1	129 12 0130	Pilník	File
1	129 12 0140	Kyreta	Curette
1	129 12 0150	Rašple	Rasp
1	129 12 0190	Vytahovač vláken	Fiber extractor
1	129 12 0530	Rameno PCL Tibial	PCL Tibial arm
1	129 12 0540	Rameno PCL Femoral	PCL Femoral arm

UPOZORNĚNÍ

K sadě na rekonstrukci PCL je nutno mít výše uvedený set ACL.

NOTICE

Using PCL reconstruction set requires ACL set as well.



FRÉZY PRO OSTATNÍ SYSTÉMY SHAVER BLADES FOR OTHER SYSTEMS



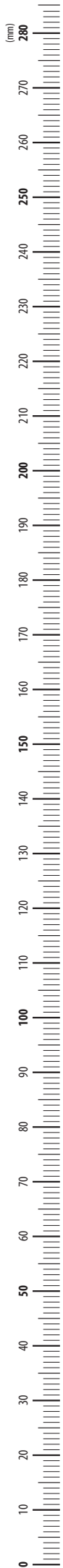

FRÉZY PRO OSTATNÍ SYSTÉMY SHAVER BLADES FOR OTHER SYSTEMS

